



الجمهورية الجزائرية الديمقراطية الشعبية
رئاسة الجمهورية



المجلس الأعلى للغة العربية

معجم خاص بقطاع البناء والأشغال العمومية والرّي

عربي - فرنسي

أ. لخضر فار



معجم خاص بقطاع البناء والأشغال العمومية والرّي

عربي - فرنسي

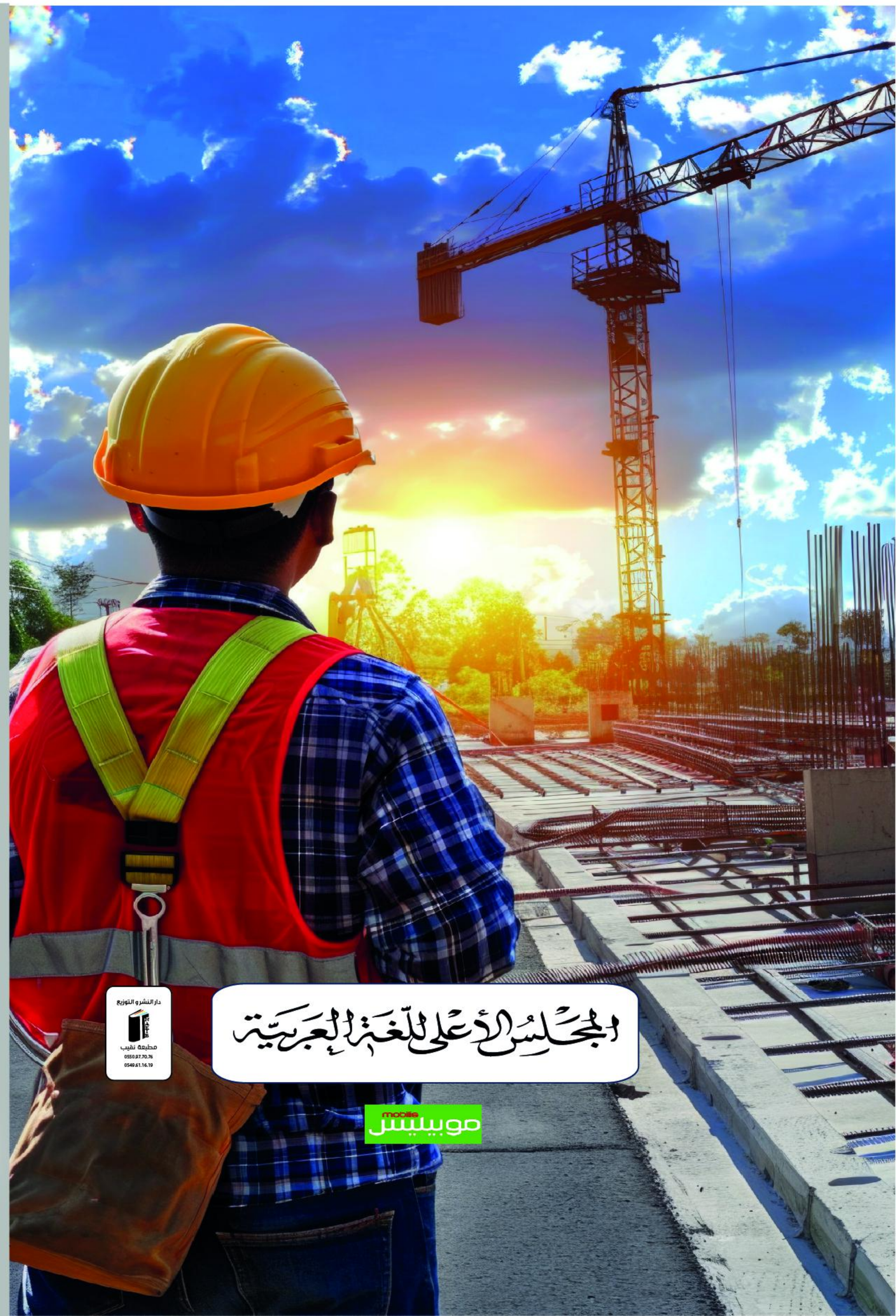

دار النشر والتوزيع
مطبعة لقياب
0550.97.70.76
0540.81.16.19

المجلس الأعلى للغة العربية

موبيليس

معجم خاص بقطاع البناء والأشغال العموميّة والرّي

عربي - فرنسي

أ. لخضرفار

الفائز الثاني في جائزة رئيس الجمهوريّة للأدب واللّغة العربيّة
في مجال ازدهر اللّغة العربيّة

قياس الصّفحة: 24/16

عدد الصّفحات: 216 صفحة

الإيداع القانوني: السّداسي الثّاني 2025

ردمك: 8-32-298-9931-978.

مُقَدِّمَةٌ

ليس الغرض من كتابتي لهذا المنجد هو الشَّهْرَة، أو التَّبَاهِي لِأَنَّهُ يَوجَد الألاف من القواميس. لكن يرجع تألِيفي لهذا العمل لعدة أسباب أهمها حيي لِلِغَة الضَّاد، ونقص الأعمال التي تخصّ المصطلحات والخاصة بأعمال البناء والأشغال العموميّة، حيث أن المعلومات في هذا الميدان شحيحة جداً بالرَّغْم من اجتهاد أبناء الجزائر البررة بمساهمات جيدة يعتمد عليها، وعلى رأسهم الأستاذ المهندس كويسي لخضر، بمؤلفه معجم الهندسة المعماريّة لكن الجزائر العزيزة تحتاج إلى كل ابنائها للذود عنها.

كما أن اللِّغَة العربيّة تُنْ حتى سمعت أنيها الجدران الصِّماء، وذرفت الدَّموع الغزيرة من أجلها الصِّخور القاسيّة.

لهذه الأسباب أقدم هذا العمل الذي هو جهد أكثر من ثلاثين (30) سنة، منذ أيام دراستي لاحظت نقصاً في ما يخصّ مادة المصطلحات التَّقْنِيّة، وازدادت رغبتني حين اقتحمت ميدان التّدريس. فلاحظت أن الأستاذ، الخبير، المحامي، الموثق، المحضر القضائي، المسير في المؤسّسة، الطّالِب الجامعي، وحتى المرقّي العقاري كلهم في حاجة ماسّة إلى معجم مختصّ بمصطلحات البناء والأشغال العموميّة والري، لذا اقتحمت هذا الميدان الحيوي لألبي رغبتهم، وأخدم اللِّغَة العربيّة بما تيسر لي من جهد.

والله ولي التوفيق

المؤلف: الأستاذ لخضر فار

A

Abaque grec تاج عمود إغريقي

Abaque indien تاج عمود هندي

Abaque mauresque تاج عمود أسلوب مغاربي

Abaque Renaissance تاج عمود (عصر النهضة)

Abaque Abaq polygonal تاج مضلع (لعمود متعدّد الزوايا)

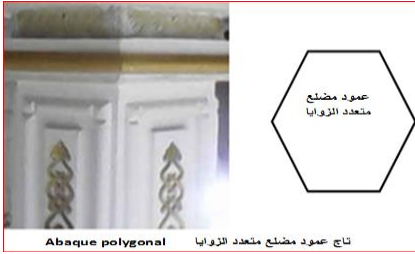

Abaque roumain تيجان أعمدة رومانية



Abattage قطع أجزاء (من البناء)

Abattage هدم التّاتنة

Abaque لوحة بيانية

Abaque تاج عمود (قوس التّصر تمكاد باتنة الجزائر)

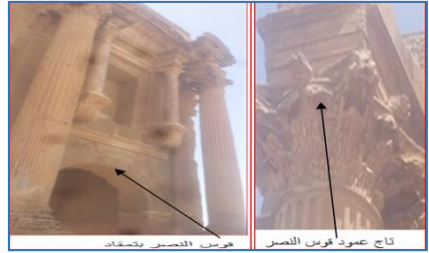

Abaque byzantin تاج عمود بزنتي (تمكاد باتنة)



Abaque circulaire تاج عمود دائري



Abaque dorique grec تاج عمود دوري إغريقي؛

Abaque égyptien تاج عمود مصري



Abattoir مسلخة / مذبح

Abats-tu (angle) مشطوفة (زاوية)

Abat-vent مصدرة (ريح) / غطاء
(مدخنة)



Abat-voix. كنة (سقيفة مائلة
للأسفل نحو الخارج
تركب في فتحات الاجراس
لخفض الصوت)

Abbaye دير جمع أديرة

Aboucher وصل / جمع (أنبوبين)

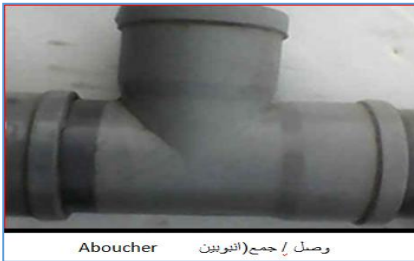

About-assemblé وصل (وصل طرف
خشبة بأخرى قصيرة
جدا)



Abattage de retombé هدم جزء بارز من
مدماك العقدة

Abattage de fouille حفرة أخذود عمودي في
خندق

Abattage (front ...) جبهة الحفر (في خندق)

Abat-jour عاكس التور



Abat- jour شباك مائل

Abattant مغلق (منضدة)

Abatement تخفيض ضريبة (مالية)

Abatement قطع جزء من مدامك
صخري لتصغيره

Abrogation إلغاء (اتفاقية) / إبطال
(عقد)

Abrogation de contrat فسخ / إبطال (عقد)

Abroger ألقى

Abrupt وعرة / صعبة
المسالك (أرض)

Abside صدر كنيسة



Abside محراب (مسجد دار
الهيجرة البوني عنابة
الجزائر)

Absorption ماصّ / ممتصّ

Absorption امتصاص

Absorption معامل الامتصاص
(facteur...)

Absorber امتصّ

Académie تعليمية منطقة /
مدرسة / جامعة

Acajou (bois d') خشب الأكاجو (من
أجود أنواع الخشب
لصنع الأثاث)

Accélérateur مسرع

Accélérateur de prise مسرع (الشك)



Aboutement توصيل أنبويين

Abouter وصل أنبويين

Abrasin شجرة (شرقية تخرج
زيت غير ملون لصنع نوع
من البرنق)
مخروط

Abrams (cône d'...) ابرامز... (لقياس مرونة
الخرسانة)

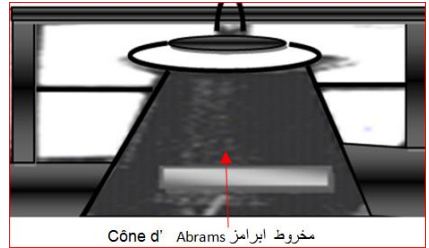

Abreuvoir مورد ماء (تشرب منه
الحيوانات)

Abreuvoir مسقى

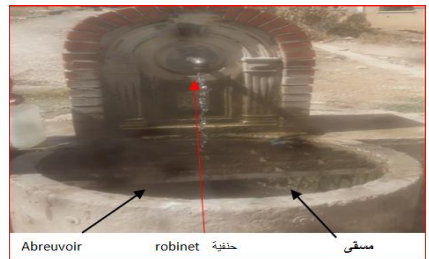

Abreuer سقى

Abri ملجأ

Accrochage

تعليق



Accrocheur

معلق المواد في
الرافعة

Accouplement

تشبيك وصل أنبوبين
تعشيق

Accueil (centre d'...)

مركز استقبال (العجزة،
والمعوزين)

Accumulateur

مرگم جمع مراكم

Accumulation

تكديس (بضائع) /
تراكم (أدلة)

Acheteur

مشتري

Acheteur principal

مشتري رئيسي

Achèvement

انتهاء / نهاية (أشغال)

Achèvement

إتمام / إنهاء (بناية)

Achever

أتم عملاً / أنهى شغلاً

Acide

حمض

Acide carbonique

حامض الفحم

Acier demi doux

فولاذ نصف لين

Acier doux

لين فولاذ

Acier dur

فولاذ قاس

Acier en attente

فولاذ الانتظار

Accidenté (terrain)

متموجة (أرض)

Accidenté (terrain)

تموج (أرض)

Accident toiture

متموج (سقف)

Accès

منفذ (الملكيّة) /

مدخل

Acceptation

قبول

Accepter

قبيل

Accessoire

لواحق / لوازم / توابع

Accoinçon

قوس مزدوجة

Accolade (garage)

لصيق مرآب



Accolade

جمع عمودين
بخاصرة

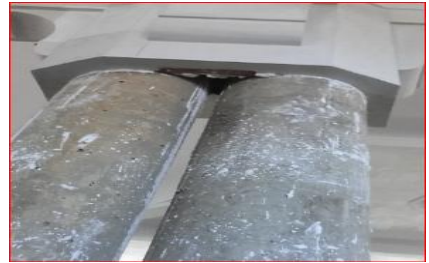

Accoler

ربط / الصق قوسين
بخاصرة

Accord

اتفاق / وفاق بين
أطراف

Accore

سند / مسند / متكأ /
كتف دعامة

Aciériste	اختصاصي في الفولاذ
Acompte	دفعة مسبقة (من الاجرة على الحساب للعمال)
Acousticien	مهندس الصّوت
Acoustique	سمعي صوتي
Acrotère	أعلى العمارة (جدار يحيط بالسطح لا يتجاوز علوه 70 سم)
Acrotère	قاعدة تمثال على طرفي واجهة بناء



Acte	قرار / تصرف / عمل / عقد
Acte authentique	وثيقة رسمية / عقد رسمي
Actif et passif	إيجابي وسلبي
Actif et passif	أصول وخصوم (ماله وما عليه)
Action	عمل / حركة / نشاط
Action climatique	تأثير المناخ (ميدان)
Action (champ d'...)	مجال النشاط
Actionnaire	مسهم بقسط في شركة
Activité économique	نشاط اقتصادي
Activité professionnelle	نشاط مهني
Actualisation	تحسين (جعل السعر حالي)
Adaptateur électrique	مكيف كهربائي

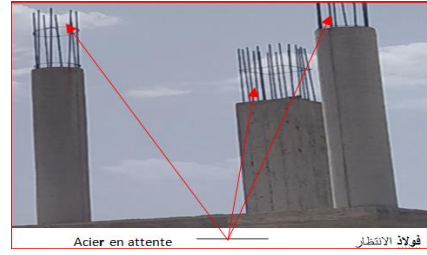

Acier émaille	فولاذ مطلي بالمينا طلاء زجاجي)
Acier extra-doux	فولاذ جَدّ لين
Acier extra –dur	فولاذ جَدّ قاس
Acier filant	فولاذ نيزكي
Acier galvanisé	فولاذ مغلفن
Acier lamine	فولاذ مصفّح / مدلفن
Acier tors	فولاذ ملوي
Acier rapide	فولاذ سريع (نسبة الكربون بين 0.5 و0.7% ونسبة عالية من التنقستان من 12 إلى 20% ونسبة الكروم من 3 إلى 7 (%)
Acier recuit	فولاذ محمي
Acier trempé	فولاذ مسقي (يسخن حتى يحمّر ثم يغطس ليزداد صلابة)
Acier de couture	تسليح الأسمنت (لتفادي انفتاح شقوق في القطعة المسلحة).
Aciérage	فولذة / تصليد (تحويل الحديد إلى فولاذ)
Aciérer	حوّل الحديد إلى فولاذ (بعد معالجته)
Aciérie	مصنع فولاذ (مصنع الحجر للحديد والصلب) بعنابة الجزائر

Administratif (acte...)	قرار إداري
Administration	إدارة جمع إدارات
Administration générale	إدارة عامة
Administration public	إدارة عموميّة
Administration (conseil d'...)	مجلس الإدارة
Administrativement	بصفة إدارية / إداريا
Affaire	صفقة مربحة / قضية لها قيمة ماديّة
Affaissement	انخفاض / خسف
Affaissement de terrain	هبوط الأرض تحت البناء (أقصى هبوط مسموح هو به 2.5 سم)
Affaissement (d'essai)	انخفاض تجارب خاصة باستقرار الأرض)
Affaler	أنزل / أهبط (أرضا)
Affectation	تعيين (عمال في مكان ما)
Affectation	رصد أموالا للمشروع
Affermissement	تثبيت (جسر)

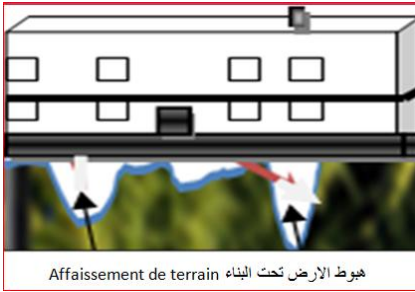

Affiliation	انتساب للضمان الاجتماعي
Affiliation (non affiler...)	عدم الانتساب للضمان الاجتماعي

Adaptation technique	تكيف تقني
Adaptation économique	تكيف اقتصادي
Adapter	ركن (حنفيه في أنبوب)



Additif	إضافة (كمية لمادة ما)
Additif	إضافة (ملحق لاتفاقية)
Additif	إضافي (مالي)
Adducteur	قناة جمع قنوات
Adduction d'eau	جرّ المياه
Adéquation	تطابق / مطابقة / تناسب
Adhérence	التصاق
Adhésif	لصوق
Adjuvant de béton	شبوب الخرسانة
Adjuvant de mortier	شبوب الملاط
Adjuvant coagulant	مضاد مجمّد / مخثر
Administrateur	متصرف إداري
Administrateur legal	ولي شرعي
Administrateur séquestre	حارس قضائي
Administratif	إداري

Agent immobilier	عون عقاري (عامل في وكالة عقارية)
Agent publicitaire	عون إشهار
Agent d'achat	عون مشتريات
Agent	عون
Agent approvisionnement	عون تموين
Agent assurance	عون تأمين
Agent économique	عون اقتصادي
Agent de douane	عون جمركي
Agent exécution	عون تنفيذي
Agent de sécurité	أمن عون
Agent technique	تقني عون
Agglomérat	تراكم رمال / ركام من تراب وأحجار



Agglomérat (تراكم رمال / ركام من تراب وأحجار)

Agglomération	تكتيل / مركز سكني (مجموعة سكنية)
---------------	----------------------------------



Agglomération (تكتيل لمركز سكني (مجموعة سكنية))

Agglomérer	رگمت / جمّت (الرياح الرمال)
------------	-----------------------------

Affichage	لصق / تعليق (إعلانا للجمهور، للعمال)
Affilage	سنّ / شحذ
Affile	مسنن / حاد
Affiler	سنّ / شحذ
Affiloir	مسنّ / مشحذ
Affinage	تنقيّة (نحاس)
Affinage	تصفية (زجاج)
Affinage	تكرير السكر
Affiner	سنّ / شحذ
Affineur	منقي (نحاس) مصفي (زجاج) مكرّر (سكر)
Afflux	مدفق / انسياب
Affouillement	جرف / حتّ / لجف
Affranchissement	إعفاء من الضريبة
l'impôt	
Affutage	سنّ / شحذ
Affuteur	شحاذ (سكين)
Agencement des travaux	تنسيق الأشغال
Agence technique	وكالة تقنية
Agencer	نسّق (مسكنا)
Agent bancaire	عون بنكي
Agent de bureau	عون مكتب
Agent contractuel	عون متعاقد
Agent de change	عون صرف
Agent d'accueil	عون استقبال في المطار
aéroport	

Argile

الطين الفج لصنع
الاجر



Argile (لصنع الحجر)

Agrément

رخصة لمزاولة
(نشاط ما)

Agrément

اعتماد/قبول/
الموافقة) على مزاولة
نشاط)

Agressivité

عدوانية الطبيعة

Agressivité

قوة التآكل

Aide-comptable

مساعد محاسب

Aide-maçon

مساعد بناء

Aide mémoire

مذكرة مساعدة

Aiguillage

مفتاح) في السكة
الحديدية)

Aiguillage

محول سير قطار (في
سكة حديدية)

Aiguille

راس هرم / قبة جرس



Aiguille رأس هرم / قبة جرس

Aiguillier

حول السير) لقطار

Agio BANCAIRE

ريح الصّرف / عمولة
المصرف

Agrafe

إبزين / بكلة

Agrafe de ferrillage

مشبك / ابزين)
يستعمل في حديد
البناء)

Agrafeuse

آلة تشبيك / دباسة)
(شباك)

Agrandissement

تكبير مقياس رسم
(تعني العدد الذي في
الرّسم اكبر من
الحقيقة. مثل السّلم 20
فهي تعني 20 سم على
الرّسم = 1 سم على
الحقيقة).

Agrandissement

توسيع (بيت)

Agréé

وكيل معتمد

Agréer

قبول (عرض) /
المصادقة على
(صفقة)

Agrégat

مجموع (مواد
مختلفة من رمل
وحصى)

Agrégation

تجميع / تجمّع
(بيوت)



Agrégation تجميع / تجمّع بيوت



Aiguilleur سِير الخطّ، عامل تحويل الخطّ
(سكة حديدية)

Aiguillage شحذ - سنّ

Aiguiser شحذ / سنّ فأسا

Aile de bâtiment جناح عمارة

Aimant مغنطيس

Air مساحة / فضاء

Air conduite d'... مجرى الهواء

Air de réception مساحة استقبال

Air de Plancher مساحة الأرضية

Air de plancher مساحة أرضية
البيت

Ajourner إرجاء) تثبيت
مترص / عامل في
منصبه

Ajutage نضّاحة (تبلل المكبس
بقليل من الزيت حتى لا
يتكسر)

Ajustée ضبط (قياسا) عدل
(شيئا)

Alaise وصلة (وصل خشبة
بأخرى لتوسيعها)

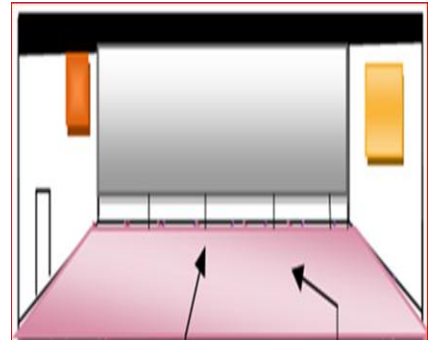

Air de stockage مساحة التخزين) في مصنع)

Ajoindre des planches وصل الأواح خشبية



Alarme جرس إنذار

Albâtre مرمر (تمثال من...)

Ajoindre des types وصل أنابيب

Aligner صحح (تراصف) لبنات الآجر / خطط (بيتا)

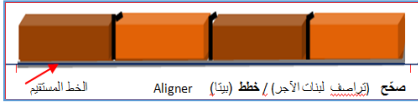

Alimentation تغذية (محرك بالوقود)، امداد (آلة بالطاقة)

Alimentation تموين مخزن) بالمواد المختلفة)

Alimentation un compte زود(حساب بنكي)

Allée ممر (حديقة / ممشى (حديقة، قصر)



Allée مسلك جمع مسالك (في غابة)

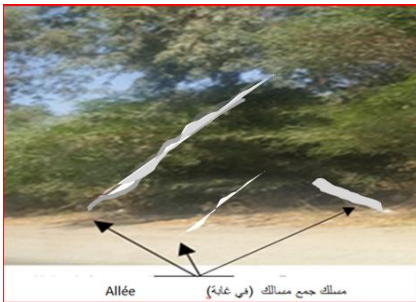

Allège وكثنية (قسم من الجدار يقع تحت متكأ التآفة)



Albâtre couleur بياض لبني

Alcazar القصر جمع قصور

Aléatoire احتمال

Alentour بجوار / حول المكان/على

Alentour مقربة

Alentour أماكن مجاورة/ ضواحي(مدينة)

Alésage تجويف /برغلة /ضبط (الثقوب)

Aléas احتمالات / مصادفة (مخاطر)

Alliage خليط / مزيج

Alignement تراصف (وضع عدة اشياء على خط واحد مستقيم)

Alignement تراصف أعمدة) مدينة

تمكاد الأثرية) بياتنة الجزائر



Aluminium	تغطية/تلبس/تغلي ف بالألومينيوم
Aluminium	الألومينيوم
Alvéole	نخروب / تجويف
Alvéole technique	تجويف تقني
Amarrage	ربط) سفينة
Amarrer	قام بربط السفينة
Amasse	كومة جمع اكوام رمل، حجارة

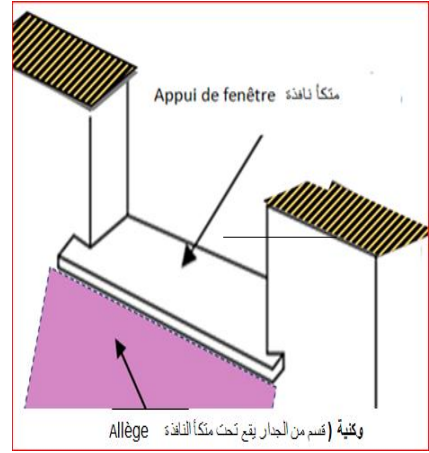

Amasser	كۆم (حجارة)
Ambon	منبر جمع منابر) أين يقف لإلقاء خطبة الجمعة في المسجد)



Ambon منبر جمع منابر (لمسجد)

Ambulance	سيارة إسعاف
Ambulancier	سائق سيارة (الإسعاف)
Amélioration	تحسين المصير المهني (للعمال)
Amélioration	إصلاحات ادخلت (على بيت)

Allongement	تمديد (طول قضيب حديد، سكة حديدية)
Allongement	تطويل مسافة
Allongement	تمدد نوعي spécifique
Allongement de délais	تمديد الأجل (أجال فتح الأظرفة)
Allongement de délais	تمديد الأجل (مدّة الانجاز)
Allouer	منح / خصّص / عيّن
Allumage	إشعال
Allumeur	مشعل
Allumeur	أداة إشعال (مصباح)
Allume feu	إشعال/تنوير
Allumer	(مصباحا) أشعل
Allumer	(غرفة) أضاء
Altimètre	مقياس الارتفاع
Altitud	ارتفاع/ علق) ترتفع مدينة سرا يدي بعناية 880 م عن سطح البحر)



Amont (et en aval) أعلى من – أسفل من
 Amorçage / بدء
 Amorce poteaux الجزء الأسفل (لبداية العمود)



Amortissement (حركة) تباطؤ
 Amortissement استهلاك (دين)
 Amortissement استيفاء رأس المال
 Amortissement (تسديد) دين
 Amortisseur / مخمد (لسيارة) / مهماد



Ampère أمبير وحدة قياس
 (قوة التيار الكهربائي)
 Ampèremètre مقياس التيار جمع مقاييس

Aménagement du territoire urbain تهيئة حضرية (للأقليم)

Aménager رتب / أعدّ غرفة (أصلح مكانا)

Amenée d'air جلب (الهواء)

Amenée de courant جلب (التيار)

Amenée matériel جلب (العتاد)

Amiante كتان (حجري)

Amiante أسمنت الكتان (الحجري)

Amincissement ترقيق (لوح)

Ammoniac روح النشادر

Ammoniaque النشادر

Amodiatraire مستأجر أرض (زراعية)

Amodiation / مزارعة /

إيجار (أرض، منجم)

Amodier أجر (أرضا زراعية)
 أجر (أرضا، منجما)



Amont مصعد / عالية النهر

مطحنة سيبوس
بعنابة



Ancrage ربط البناء بعنابان حديدية الصورة مطحنة سيبوس بعنابة

Anémomètre مقياس سرعة الرّيح

Angles زوايا

Angles adjacents متجاورتان زاويتان

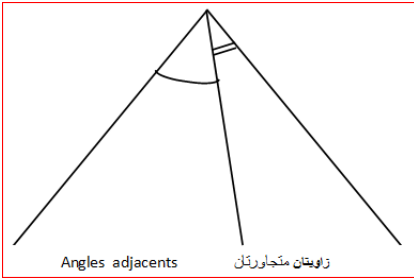

Angle aigu زاوية حادة أقل من
90°

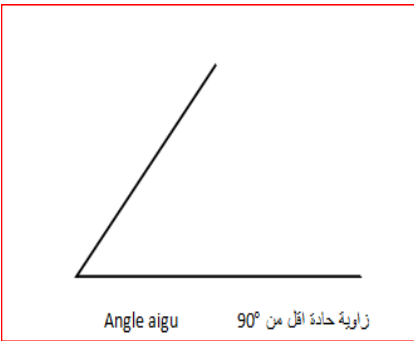

Angle bissectrice منصفة زاوية

Amplificateur (image) مكبّر (الصّورة)

Amplificateur (son) مضخّم (الصّوت)

Amphithéâtre université مسمّع (في الجامعة)

Amphithéâtre مدرّج مسرح

Ampoule القسم الأمامي (من
المصباح)



ANALYSE économique تحليل اقتصادي

ANALYSE financier تحليل مالي

ANALYST des prix دراسة الأسعار

ANALISE des postes دراسة المناصب

Analytique تحليل

Ancien قديم (عامل) عتيق
(بناء)

Ancienneté أقدمية في العمل

Ancrage إرساء السّفينة

Ancre de mur ربط الجدران
بالقضبان بومروان

Ancien قديم (عامل)
قديم (بناء)

Ancrage ربط البناء بقضبان
حديدية الصّورة

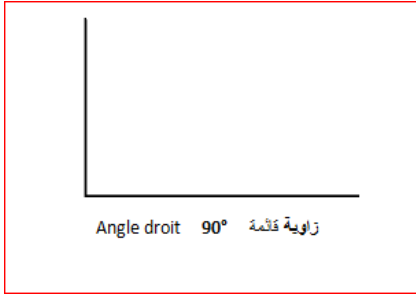

Angles obtus زاوية منفرجة

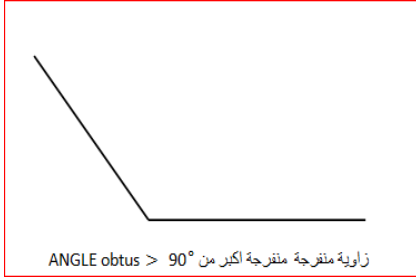

opposés Angles A B زاويتان متقابلتان بالرأس

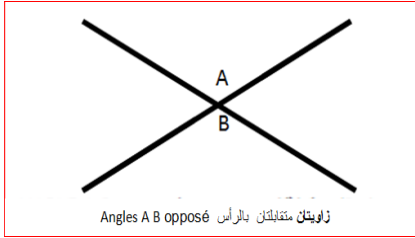

Angles supplémentaires 180° زاويتان متكاملتان 180°

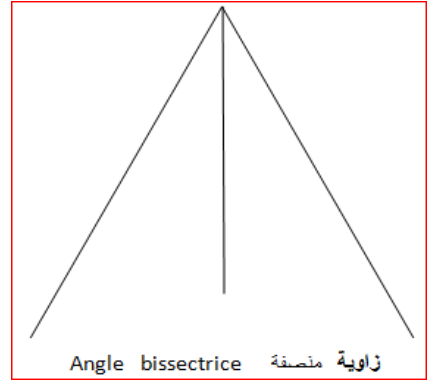
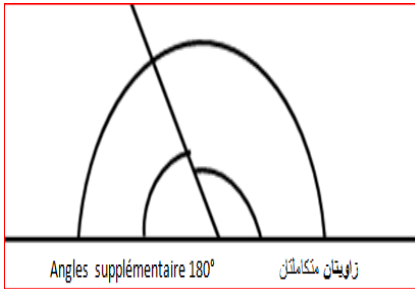

Angles complémentaires متتامان 90° زاويتان
Angles complémentaires زاويتان متكاملتان

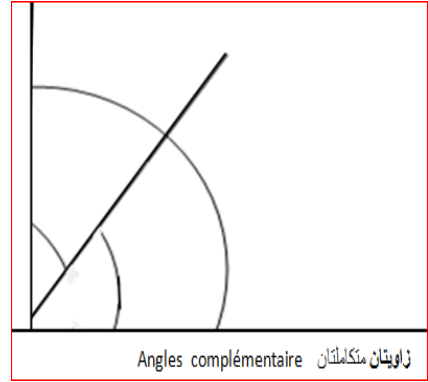

Angle dièdre زاوية زوجية

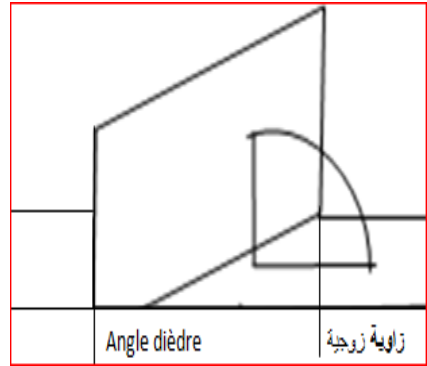

Angle droit زاوية قائمة



Anti humidité(peinture) مضاد للرطوبة(دهان)



Antirouille peinture واقى من الصدأ (دهان)



Antithermique مضاد / مانع / خافض (للحرارة)

Antitétanique مصبل مضاد) للكزاز

Akaba العقبة 11280 متر طولي 11280ml

Apesanteur (الجابضية) انعدام الثقل/انعدام

Aplomb عموديّة تعامديّة (حائط)

Aplomb (fil a'...) الفادن ذو المطمار)

Anneau d'attache الرّبط حلقة
 Anneau de centrage حلقة التّركيز
 Anneau de serrage حلقة الشّد
 Annonce اعلان عن مناقصة/عن
 توظيف

Annexe مَلحق (إضافي) (بناء)

Anonyme société مغفلة شركة

Antenne émettrice radio هوائي البث للراديو

Antenne émettrice télévision هوائي البث للتلفزة

Antenne de radar هوائي الرّادار

Antenne de radio هوائي الرّاديو

Antenne réceptrice de radio هوائي الاستقبال للراديو

Antenne réceptrice télévision هوائي الاستقبال للتلفزة

Anticipé تسديد / مسبق (دين)

Anticipé retraite تقاعد مسبق

Antidérapant مضاد للانزلاق (مربعات خزفية)

Antigel مضاد للتجمد /مستحضر ضد التّجمد

Anti fissure peinture مضاد للتشققات (دهان)



Applique مصباح (جدار)

Appareillage anglais مشكلة إنكليزية

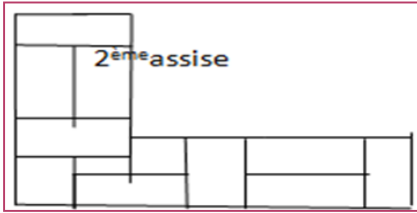
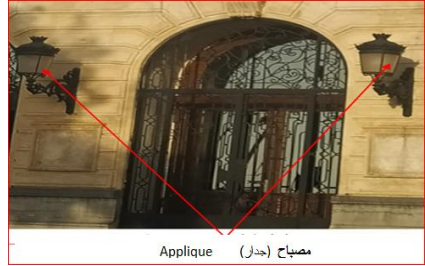

Appareillage français مشكلة فرنسيّة

Appentis لحيقة

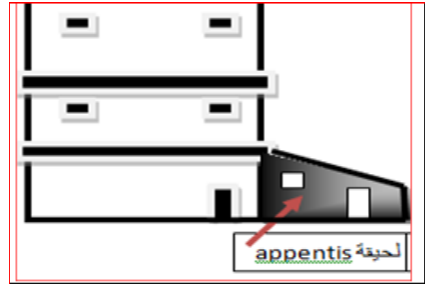
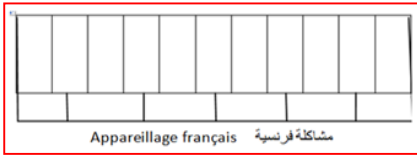

Appareillage لوازم كهربائيّة /
أجهزة

Appentis سقيفة مائلة (غطاء كوخ)

Appareillage
Electrique كهربائيّة لوازم



Apparent توصيل ظاهر
أسلاك كهربائيّة

Appareil joint ضفر (بناء دون
كلس ولا طين) vif

Appui de fenêtre (Coupe verticale) متكأ النافذة (مقطع عمودي)

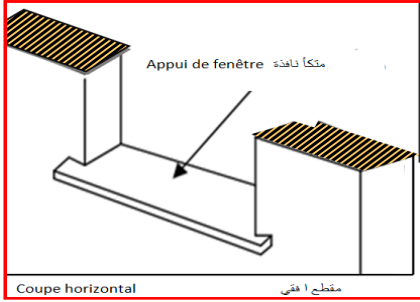

Appui (point d) الارتكاز نقطة

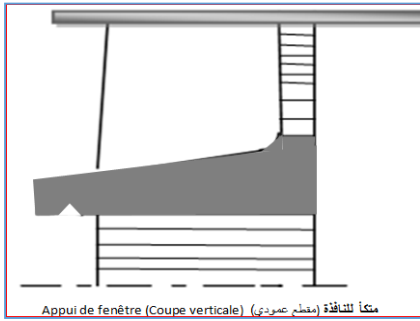

Appuyer دعم / سند حائطا

Aquarium مربي المائيات (الاسماك)



Aqueduc قناطر / مجرى مائي

Apprêt cellulosique طبقة أولية



Apport مساهمة / إسهام

Apprenti متدرب

Apprentissage تمهين

Approbation موافقة مدير

Approche ضواح / نواح / اطراف

Approfondir فناة عمق

Approfondissement تعميق فناة

Appui de fenêtre متكأ النافذة (فتحة نتكئ)

على قاعدتها السفلى للنظر

للخارج

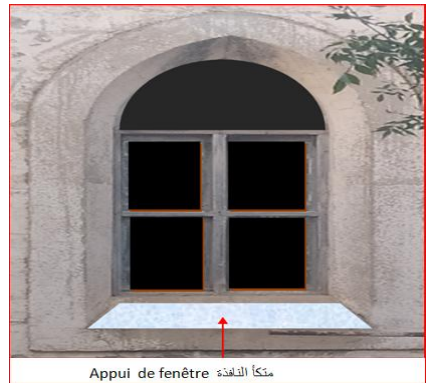

Appui de fenêtre متكأ (مقطع افقي

(coupe horizontal) للنافذة)

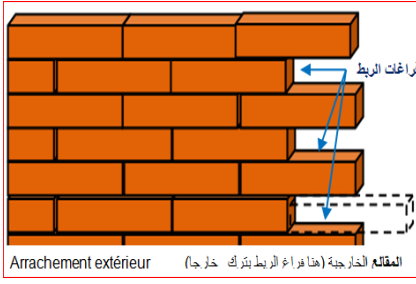

المقالع أخذود
 (اللبنة تكون 10 سم
 على الأقل داخل
 الجدار المتعامدة
 معه).

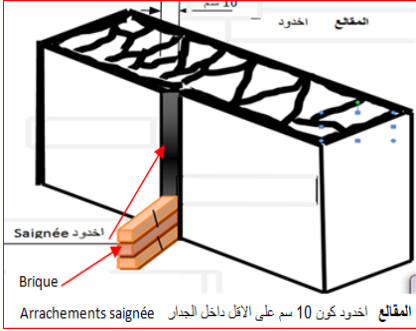

عارضضة رئيسية (في
 سقف خشبي)
 Arbalétrier bois



تربة زراعية / صالحة للحرث)
 Arable



المقالع (فراغات تترك في صلب
 الجدار لاستقبال لبنات أخرى
 متعامدة مع هذا الاخير. لربط
 الجدار الجديد مع القديم).

المقالع (فراغات الربط لجدار
 مبني بالحجر)

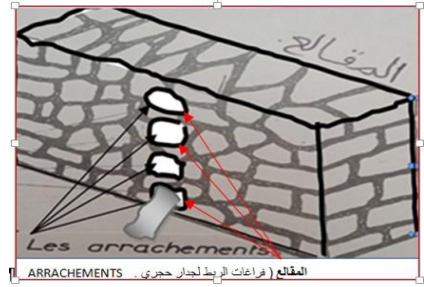

المقالع (فراغات
 الربط لجدار مبني
 بالاجر)

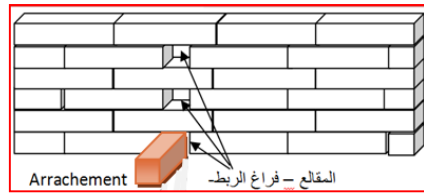

المقالع الخارجية
 (فراغ الربط خارجي)

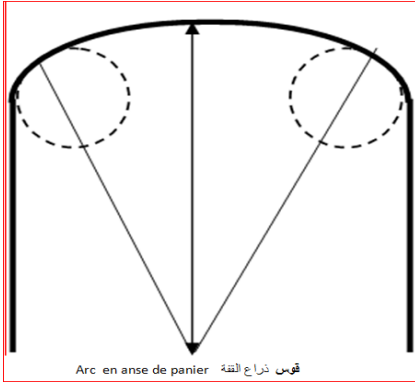

Arc-boutant

قوس ركيزة

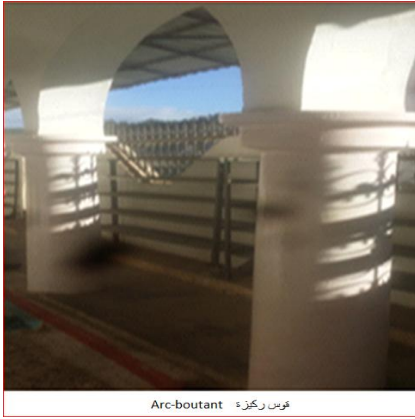

Arc angulaire tronqué

قوس زاوي دون
تاج

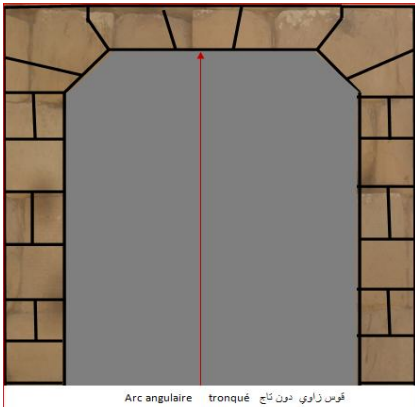

Arbalétrier fer

عارضضة رئيسة (في
هيكل سف
حديدي)

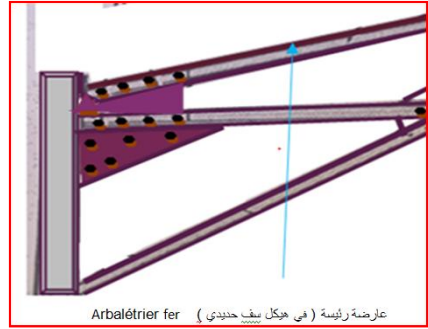

arbre

محور

Arcade

ممر مسقوف



Arc en anse de panier

قوس ذراع القفة

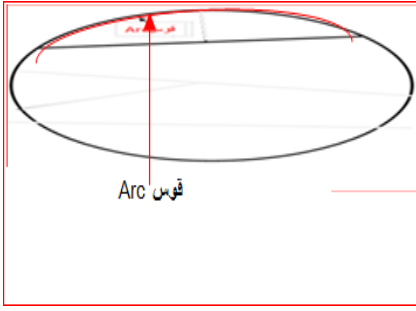

Angulaire قوس زاوي مقطوع
tronqué قوس افطس
Arc aplati قوس المفلطح

ARCEAU تقويسة صغيرة في (بناء) /
قنطرة أو قوس صغير

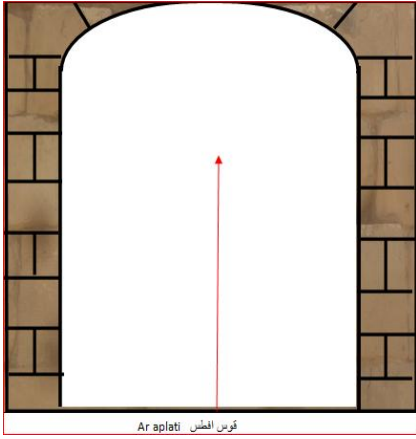

Arc en doucine قوس ظهر الحمار

Arc en accolade قوس موجي

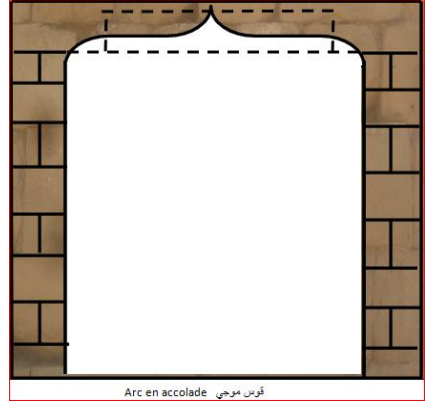

Arc elliptique قوس اهليلجي
Arc flamboyant قوس وهاج / براق

brisé Arc قوس منكسر

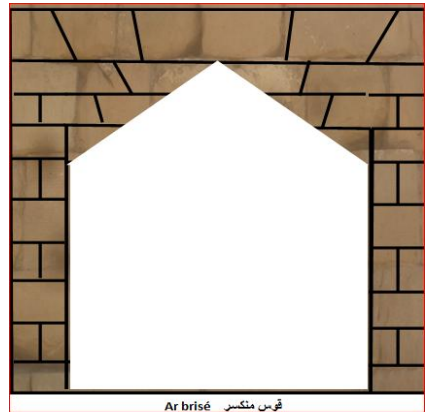

Arc قوس

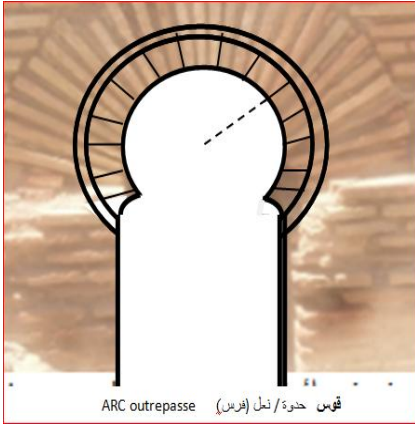

Arc plein centre قوس نصف دائري



Arc lancéolé قوس رمحي



Arc Rampant قوس مائل



ARC ogive حاد قوس

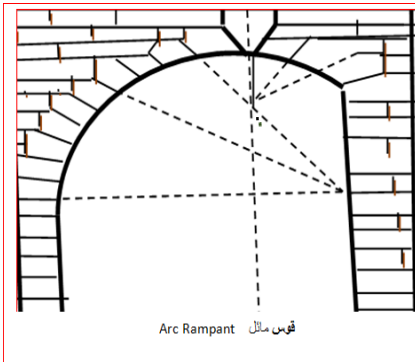

Arc outrepassé قوس حدوة/ نعل الفريس

ARC surhaussé

قوس

معلی

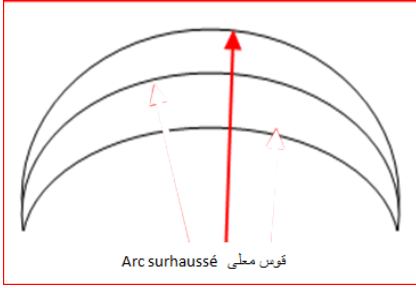

ARC trilobé

قوس برسيمي

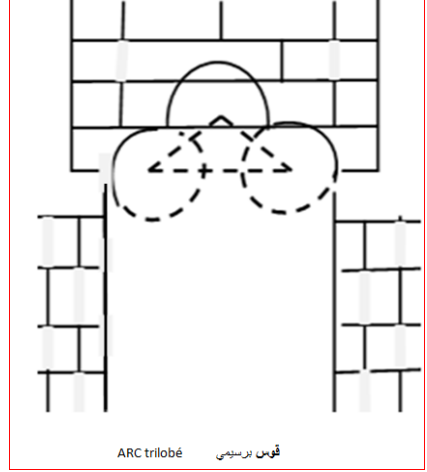

Arc en plate-bande

قوس بحاشية مستطيلة ومبسوطة

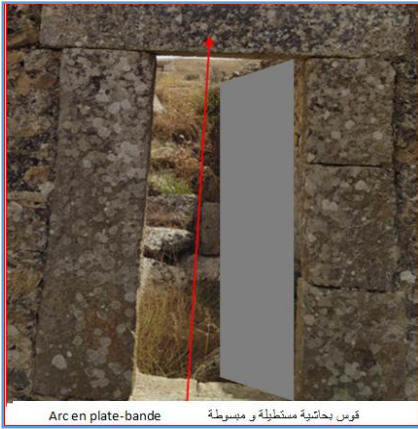

Arc surbaissé

قوس مفلطح

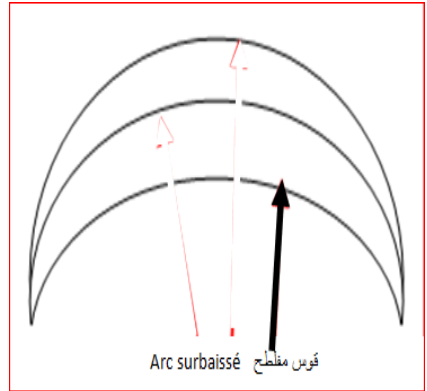

Arc Tudor

قوس حاد مفلطح

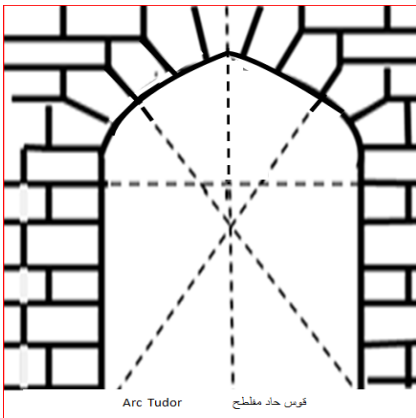

Arc triangulaire

قوس مثلث

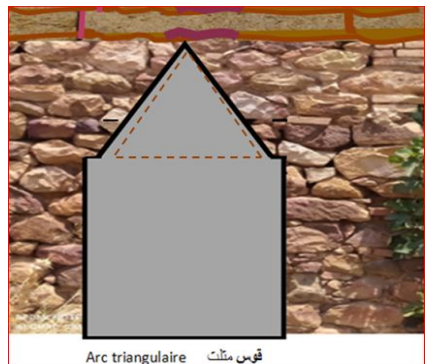

Arête (profil des(ARGILE طين ARGILEUX طيني ARMATURE حديد التّسليح (خرسانة)



Armé (ciment...) أَسمنت مسلح voir ciment armé مُساح مهندس Arpenteur-géomètre مُساح مهندس Arpenteur مُساح Arrache نزع/ قلع/ اقتلاع Arrache-clous نزعاً مسامير



Arrêt قفل /وقف/توقيف

ARC zigzagué قوس متعرج

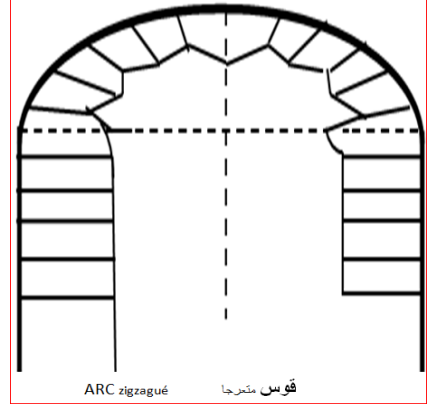

Architecte مهندس معماري Architecte d'intérieur مهندس معماري داخلي ARCHIVE وثائق / سجلات محفوظة ARCHIVE technique وثائق سجلات تقنية Architecture هندسة معمارية Ardoise حجر الازدواز (حجر للسقوف) Ardu سريع الانحدار / صعب المرتقى (جبل) ARETE زاوية بارزة ARETE ركن حاد Arête caché (dessin(الأضلاع المخفية (رسم)

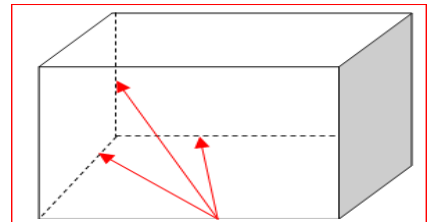



Asphaltage	تزييت
Asphalte	أسفلت / زفت / قار
Asphalter	زفت
Aspirant	(مضخة) ماص
Aspirateur	ماص / سفاطة
Aspirateur	ممتص (مكنسة كهربائية)
Aspiration	(ماء) امتصاص
Assèchement	تجفيف
Assécher	جفف (أرضاً، حقلاً)
Assemblage	جمع / تجميع (المتفرق)
)Assemblage	تركيب / تعشيق (قطع خشبية ، حديدية)
Assemblage a bout	تركيب رأس برأس
Assemblage à angle à enfourchement	تعشيق بزواوية وفتحة

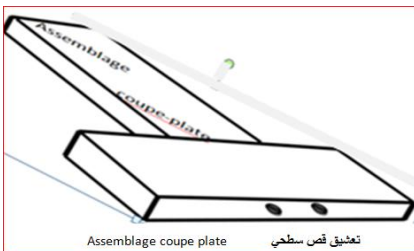

Arrêt de fonctionnement	توقيف الحركة
Arrêt un chantier	توقف / توقيف الورش
Arrêt un compte	الحساب تسديد
Arrêt maison	(...سجن جمع سجون
Arrêt des travaux	الأشغال توقيف
Arrêt situation	تحديد وضعية الأشغال
Artère	شارع رئيسي / عام
Article produit	بند / مادة / قيد منتجات
Article travaux	بند / ماده / قيد أشغال
Articulaire	مفصلي
Articuler	وصل بمفصل (قطع)
Artificiel elle	صناعي / اصطناعي
Artisanat	صناعة يدوية
Artisan	حرفي
Ascendant courant	تيار صاعد
Ascenseur monte charge	مصعد ج مصاعد
Ascenseur de passagers	مصعد للمارة
Ascenseur monte voiture	مصعد لرفع الأثقال
Ascenseur monte malades	مصعد لرفع المرضى
Ascenseur monte voiture	مصعد لرفع السيارات
Aspect	منظر جمع مناظر
Aspérité	وعورة (أرض)

Assemblage
trave à queue
d'aronde

تركيب بفرجة ذيل
السنونوة

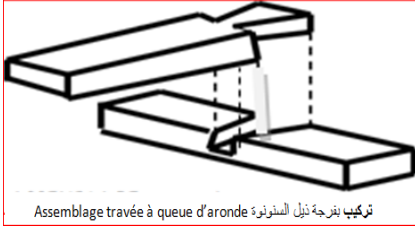

Assemblage mi
bois en croix

تركيب / تعشيق نصف
خشبية . على شكل
صليب

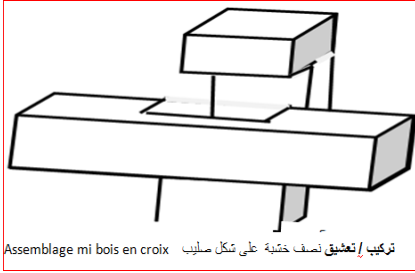

Assemblage
mortaise et
tenon

تعشيق نقرة ولسان

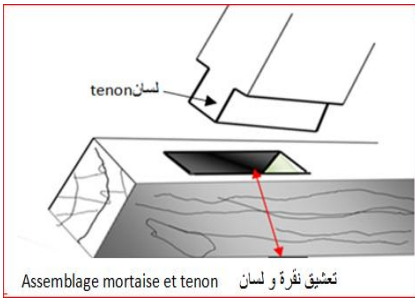

Assemblage
enfoucement
droit

تعشيق بفتحة مستقيمة

Assemblage
coupe plate

تعشيق قصّ سطحي

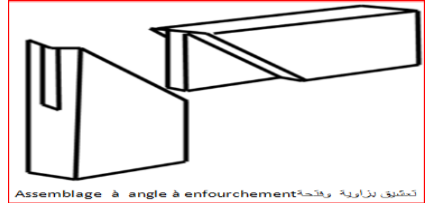

Assemblage à
double tenon

تركيب بلسان مزدوج / مثنى

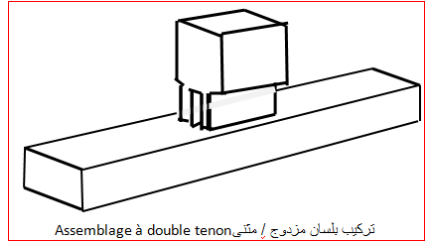

Assemblage
tenon mortaise
cheville en bois

تعشيق نقرة ولسان

بدسر خشبية

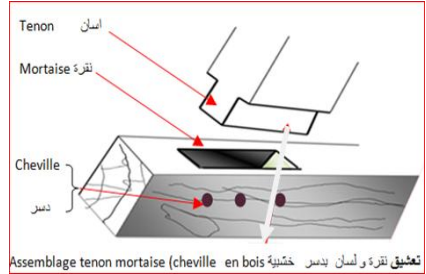

Assemblage mi
bois

تركيب / تعشيق نصف
خشبية

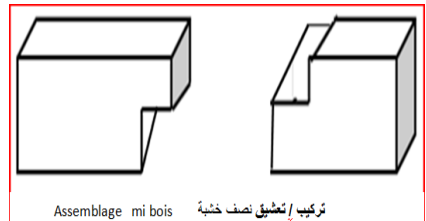

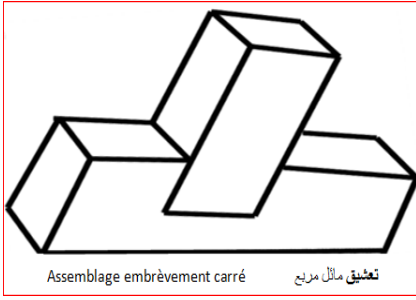

Assemblage embrèvement droit

تعشيق مائل مستقيم
تعشيق بواسطة فتحة لحاف (نصف خشبية)

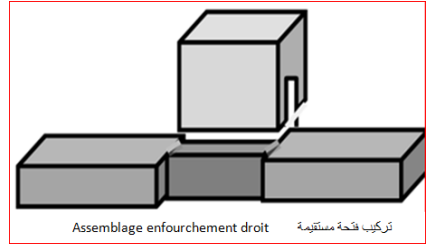

Assemblage entaille à vif

تعشيق بفرضة حادة

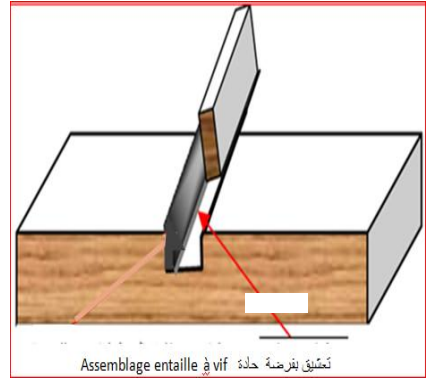

Assemblage à plat joint rainure et languette

تعشيق الفاصل المسطح بمحزة ولسان
تعشيق ذيل السنونوة

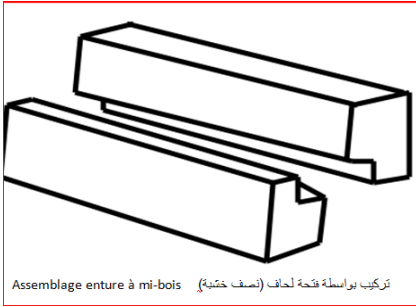

Assemblage trave carré

تعشيق بفرجة مربعة

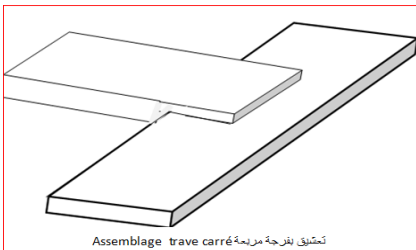

Assemblage à plat joint a rainure et fausse languette

تعشيق بفاصل مسطح بأخود ولسين

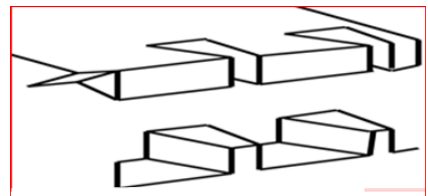

Assemblage embrèvement carré

تعشيق مائل مربع

Associe	شريك
Assouplissement des procédures	تبسيط الاجراءات
Assurance contre	تأمين ضد الكوارث(بيت /مصنع)
Assurance	تأمين بنايات
Assurance	تأمين عقاري
Assurance	أشغال تأمين
Assurance	الاجتماعي الضمان
Assurer	أمّن
Asymétrique)	لا تناظري /لا تماثلي(في شكل بيت

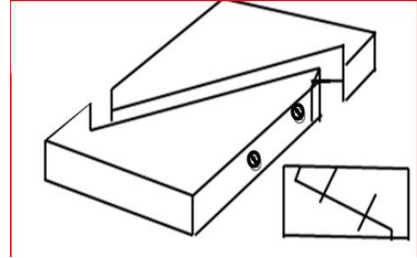
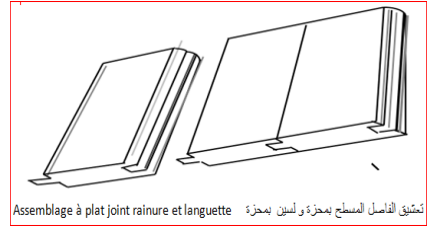

Assemblage à tenon et mortaise
تشبيك بنقرة ولسان

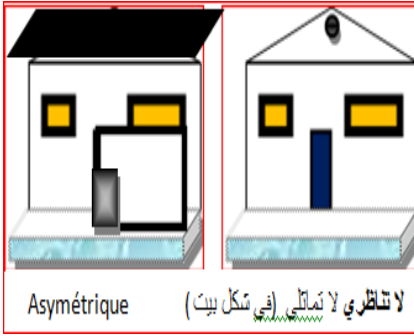

Asymétrique (photo)
لا تناظري (صورة)

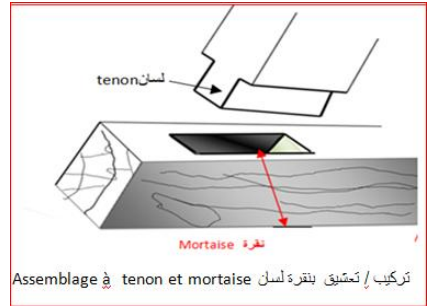

Assemblage	اجتماع
Assembleuse	آلة تجميع
Assiette	قرارة (أساس قاعدة)
Assiette	وعاء (أرض)
Assise	رهص / مدمالك(قاعدة أساس
Assistance technique	مساعدة تقنية
Association	جمعية



Attache double croisé ربط مضاعف ومتقاطع



(mesure) لا تماثلي (قياسات)
Asymétrie

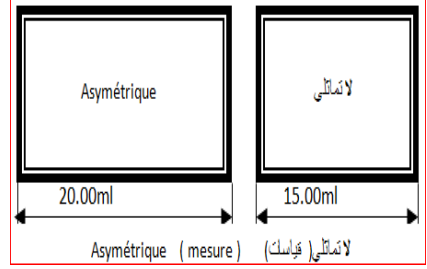

Attachement جدول المنجزات من المشروع

جدول المنجزات لشهر نوفمبر 2024			
النسبة المئوية	الكمية	النوع	التعيين
25%	1200m ²	12trous	briquetage

جدول المنجزات من المشروع Attachement

Atelier مشغل نجارة

Atelier مشغل (تركيب / تصليح

Attache قيد / مشبك رباط

Attache عقدة الربط

Attache câble مشبك الكوابل

Attachement جدول المنجزات المتناقضة

Attelage قطر (عربات)

Atteler قطر (عربات)

Attractive جاذب (قوة)

Attraction جاذبية (الأرض)

)Attraction جذب (الحديد)

Attraction جذب (المغناطيس)

Attestation de شهادة الضمان

garantie شهادة

Attestation de شهادة

travail عمل

Attribution منح جائزة / تخصيص ملكية

Attribuer منح / خصص

Auberge نزل

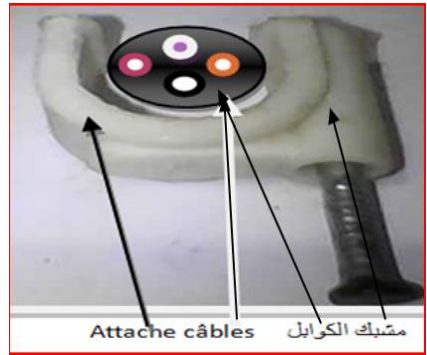

simple Attache ربط عادي

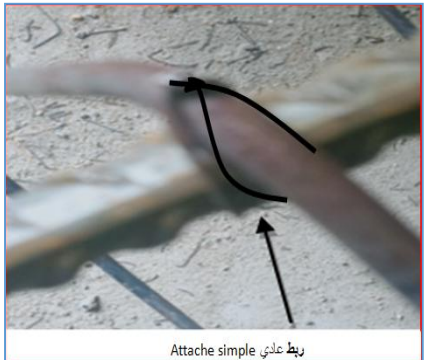

Authentifier	صدق / صادق (على عقد)
Authentique	رسمي (عقد) مصدق عليه (توقيع)
Authentique	أصلي (وثيقة)
Auto	سيارة
Autobus	حافلة
Autocar	حافلة سياحية
Autorail	عربة (سكك حديدية)
Autoguidage	سير / توجه ذاتي
Automation	عمل آلي/ ذاتية الحركة تلقائي (الحركة)
Automatique	تلقائي / ذاتي الحركة
Automation	تسيير آلي
Automatiser	جعل آليا (إنتاج) / سير آليا (آلة)
Autonome	مستقل بذاته
Autorisation	(بناء) ترخيص
Autorise	مخول له / مسموح له / مرخص له
Autoroute	طريق سيار / طريق سريع
Autostrade	طريق سيارات / طريق سريع
Auvent	كنة / إفريز / طنّف
Auxiliaire	إضافي قوة
Avant- projet	مشروع أولي
Avancement d'échelon	ترقية في الدراجات
Avancement des études	تقدم الدّراسات

Auberge des jeunes	بيت (الشباب)
Enture	جهاز ربط (لنصيرين أو أكثر)

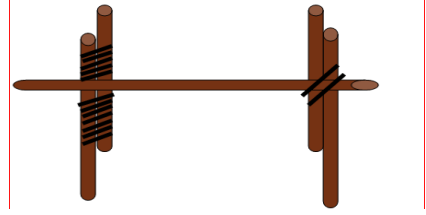

Au-dedans	في الدّاخل
Au-dehors	في الخارج
تحت / سفلي (طابق)	Au-dessous
أعلى / فوق	Au-dessus
Auge	جرن / وعاء (يوضع فيه الملاط)



Augmentation	ارتفاع (الأسعار) زيادة (الأجور)
Auprès	بالقرب
Aurifère	محتوي على / فيه ذهب (أرض)
Aussitôt	حالا / على الفور
Austère	دون زخرفة (عمارة)
Authenticité	عقد) صحة

Axe d'attache	الرَبط محور
Axe central	المركز محور
Axe neutre	محور محايد
Axe de poteau	محور العمود

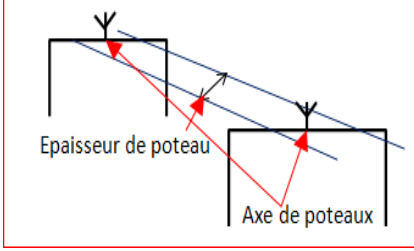

Axe de semelle	محور التعلل
----------------	-------------

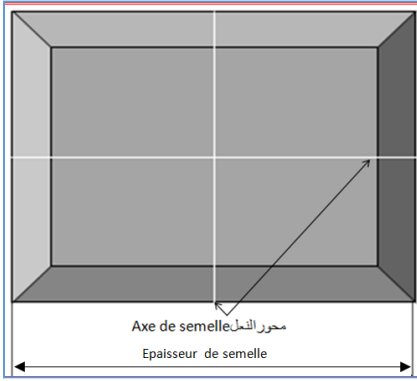

Axe	محور / ركز بناء على محور
Axes principaux d'inertie	المحاور الرئيسية الهامدة (العطالة)

Avancement des travaux	تقدم الأشغال
------------------------	--------------

Avant	أمام / مقدمة
Avantage	منافع وحسنات) مشروع
Avant –projet	تصميم أولي جمع تصاميم (البناء)

Avarie	تلف / عطل / ضرر
Avenant	ملحق جمع ملاحق (وملحقات (لعقد)
Avenant	ملحق (لصفحة)

Avenant	ملحق عقد التأمين
Avertissement	تنبيه/تحذير

Avertissement	توبيخ) عامل لتهاونه في العمل (
---------------	--------------------------------

Avertisseur	منبّه/محرذر) إشارة (
Avertisseur	منبّه/محرذر(اسلاك، أنابيب، كوابل)



Avis	رأي المزايدة
d'adjudication	
Avis technique	رأي/مشورة تقنيّة
Avoir	ملك (بيتا)
Axe assemblage	الوصل محور

B

Badous كلابة صغيرة

Bague خاتم حلقة (حول عمود)

Bague خاتم / (حلقة) (صمولة)



Bague saillante حلقة بارزة/ ناتئة

Baguette عصوية



Bague خاتم حلقة (حول عمود)

Baguette d'angle عصوية زاوية

Baguette à souder عيدان التلحيم

Bac حوض

Bac (acier) حوض معدني

Bac (a fleur) أزهار (حوض)



Bâche قماش سميك

Bâche (a eau) للماء / (مخزن حوض)

Bâche تغذية (مخزن)

(alimentaire)

Bâclage عمل (ترميح) مرتاج

Bâcle الباب أو (التأفذة)

Bâcleur مرمق (عمل)

Badigeon طلاء جبيري / كلسي

Badigeonnage تبييض / تكليس

(بالجير)

Badigeonner كلس / بيض (بالجير)



Baie porte كوة باب (من آثار مدينة خنيسة بسوق أهراس الجزائر)

Baile إيجار
Baignoire مغطس



BAIN حمام

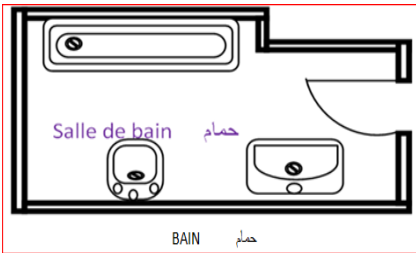

Salle de Bain حمام

Bain de soleil حمام شمس

Bain de vapeur حمام بخار

Bakélite باكليت مادة بلاستيكية

Baladeuse صمغ اصطناعي

Baladeuse مصباح نقال

Balai مكنسة



Baguette à souder عيان التلحيم

Bahut جدار منخفض (يكون عادة المنزل أو الحديقة)



Bahut جدار منخفض

Baie كوة فتحة نافذة أو باب في جدار

Baie fenêtre كوة نافذة

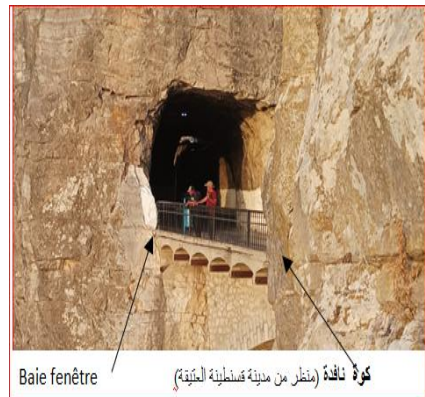

Baie fenêtre كوة نافذة (منظر من مدينة قسنطينة العتيقة)

Baie porte كوة باب

Balilage نصب المعالم في
الطريق
Balise معلم كيلوميتري
kilométrique



Ballast سطح سفلي (السكة
الحديدية)
Ballastière محجر حجر الرص
Bambou خيزران (قصب مقاوم
للكسر يستعمل في تركيب
السقالات في قارة اسيا)
Banc مقعد خشبي



Balai électrique مكنسة كهربائية
Balance ميزان
Balance ميزان آلي
automatique
Balance des الحسابات موازنة
comptes
Balance dite ميزان الدقة (يستعمله
trébucher اصحاب المعادن
التفيسية)
Balance Roberval ميزان الكفتين
Balance romain ميزان روماني
Balancelle panneau (nom de chantier)
Balancier وضع شكل تناظري
لبناء أو زخرفة
Balcon شرفة منزل / سينما
Balconnet شرفة صغيرة (تتسع
لشخص)
Balèvre نتوء حافر حجر
بالنسبة إلى المدماك
Balise معلم جمع معالم

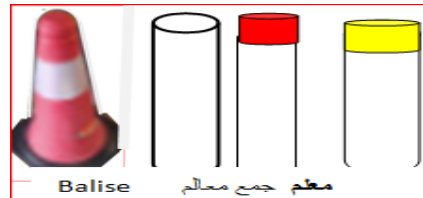

Measural Sommit	IRG	Measural Sommit	IRG	Measural Sommit	IRG
56 650,00	10 495,00	57 140,00	10 642,00	57 630,00	10 789,00
56 660,00	10 496,00	57 150,00	10 645,00	57 640,00	10 792,00
56 670,00	10 501,00	57 160,00	10 648,00	57 650,00	10 795,00
56 680,00	10 504,00	57 170,00	10 651,00	57 660,00	10 798,00
56 690,00	10 507,00	57 180,00	10 654,00	57 670,00	10 801,00
56 700,00	10 510,00	57 190,00	10 657,00	57 680,00	10 804,00
56 710,00	10 513,00	57 200,00	10 660,00	57 690,00	10 807,00
56 720,00	10 516,00	57 210,00	10 663,00	57 700,00	10 810,00
56 730,00	10 519,00	57 220,00	10 666,00	57 710,00	10 813,00
56 740,00	10 522,00	57 230,00	10 669,00	57 720,00	10 816,00
56 750,00	10 525,00	57 240,00	10 672,00	57 730,00	10 819,00
56 760,00	10 528,00	57 250,00	10 675,00	57 740,00	10 822,00
56 770,00	10 531,00	57 260,00	10 678,00	57 750,00	10 825,00
56 780,00	10 534,00	57 270,00	10 681,00	57 760,00	10 828,00
56 790,00	10 537,00	57 280,00	10 684,00	57 770,00	10 831,00
56 800,00	10 540,00	57 290,00	10 687,00	57 780,00	10 834,00
56 810,00	10 543,00	57 300,00	10 690,00	57 790,00	10 837,00

Barrage

سد لحجز الماء



barrage sodrata souk ahras سد لحجز الماء بسدناتة ولاية سوق اهراس

Barre de fer

قضيب من حديد



Barres d'attente

قضبان الانتظار

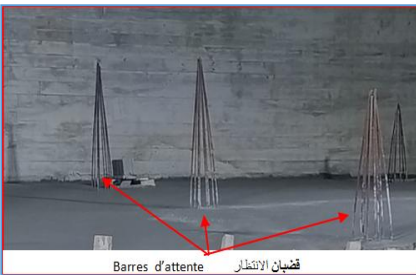

Barres d'attente قضبان الانتظار

Barre d'appui

قضيب الارتكاز

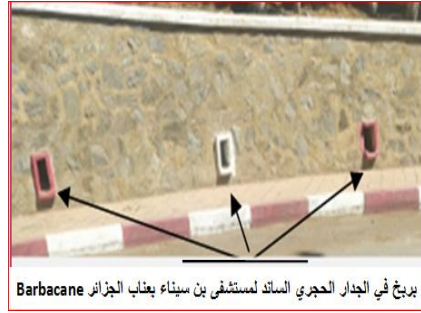

Barbacane بربخ في الجدار الحجري الساند لمستشفى بن سنياء بغناب الجزائر

Banc de sable

شط رملي

Banque des
données

بنك المعطيات

Balustrade

درايزين

Banquette

منصة / مصطبة

Barbacane

بربخ (فتحة ضيقة في
الجدار الساند)

Barbacane

بربخ في جدار
خرساني

Bardage

تدريع

Bardeau

قده قرميد

Barème des prix

جدول الأسعار

Barème des

سلم المرتبات

traitements

Bareme de I.R.G

سلم الضريبة (على
الدخل)

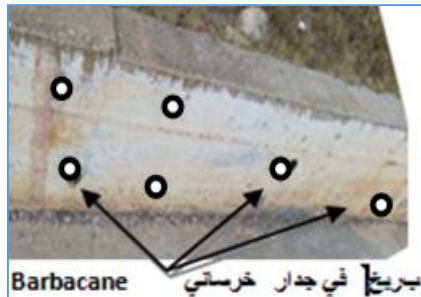

Barbacane بربخ في جدار خرساني

Barreaudage
clôture

قضبان سياج



Barreaudage clôture قضبان سياج

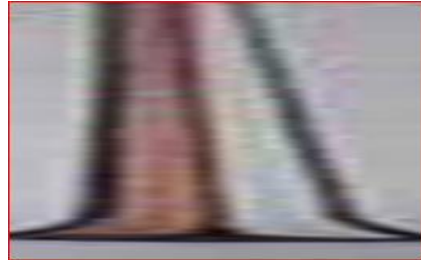

Barre d'appui قضيب الارتكاز

Barrette de
raccordant

شبكة ربط الأسلاك

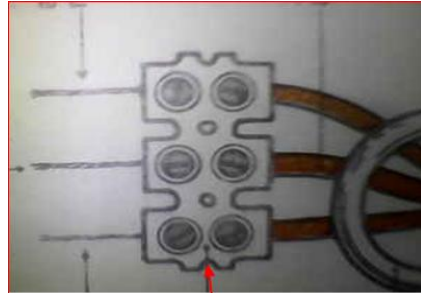

Barrette de raccordement شبكة ربط الأسلاك

Barreaudage
d'escalier

قضبان سلم



Barreaudage
garde corps

قضبان حارس
الجسم



Barreaudage
balcon

قضبان الشرفة

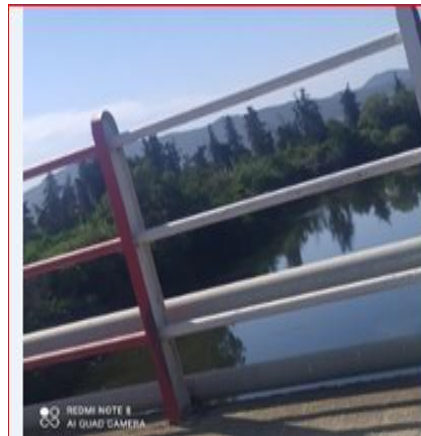

Barreaudage

قضبان (عادة قضبان
حديدية لتفادي سقوط
الأشخاص أو منعهم)



Barreudage simple قضبان عادية

BARILLET à
goudron

برميل القطران

Bar

الوحدة الأساسية
لقياس الضَّغط

Baromètre

البارومتر / مقياس
(ضغط الهواء)

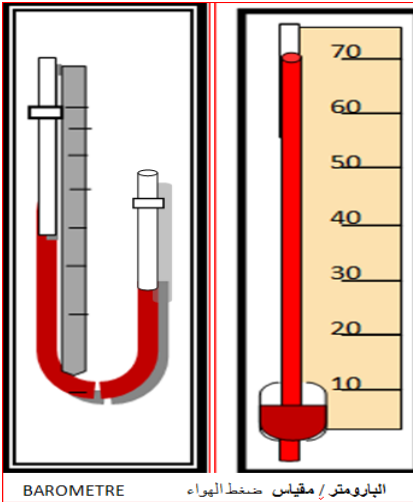

BAROMETRE

البارومتر / مقياس ضغط الهواء

IBASALTE

نسف-نشف بازلت
(صخر بركاني قاص جد)

BAS-BASSE

واطئ (نافذة سقف
منخفض أرض)

BAS

خافت صوت

BAS-RELIEF

نقش ضئيل البروز

Basse-cour

فناء الدّواجن



Barreudage balcon قضبان الترفة

Barreudage
fenêtre

قضبان النافذة



Barreudage fenetre قضبان النافذة

قضبان الباب

Barreudage porte



Barreudage porte قضبان الباب

Barreudage
simple

قضبان عادية

Bâtir بنى/شيد (قصرًا بناء)

Bâtisse هيكل بناء



Bassin حوض

Bassin حوض تصفية (المياه)
décantation من الشوائب
والقاذورات

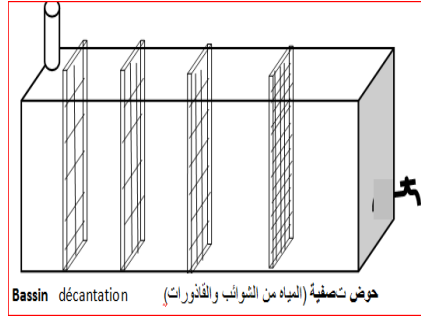

Batterie بطارية / حاشدة

Battant de porte مصراع الباب



Bâtiment عمارة / بناية



BATON قضيب

Bâtiment caduc بناء متساقط (موشك
على السقوط)

Bédane	إزميل
Belvédère	مطل / شرفة
Benne	صندوق



Benne à bascule	صندوق قلاب
Bénéfice commercial	التجارية الأرباح
Bénéfice industrie	الصنّاعية الأرباح
Bentonite	طين ذو كثافة عالية (مصدره الرّماد البركاني)
Béquille	عكاز، أو عكازة (جمع) عكازات، وعكاز
Béquille (pont a...)	جسر بعكاز (جمع) عكازات، وعكاز



Berceau	نصف قوس
---------	---------



Bâton de maréchal	قبضة الباب
Battant de fenêtre	مصراع النّافذة



Batteur de bétonnier	طرّاق الخرسانة
Batteur de canalisation	طرّاق القنوات
Batteur de pieux	طرّاق الاوتاد
Battu (chemin)	مطروق (درب) /مرصوص (طريق)
Bec de robinet	منقار الحنفية



Béton	خرسانة (خليط من الحصى والرمل والأسمنت)
Béton d'agrégant léger	خرسانة الركام الخفيف (حصى ورمل)
Béton aluminium	خرسانة الالمنيوم
Béton alvéolaire	خرسانة نخروبية (يحتوي على فراغات تشبه النخاريب)
BETON apparent	خرسانة ظاهرة (لا تستقبل الطلاء أو الدهن)
Béton d'argile	خرسانة من الطين
Béton d'argile expansée	خرسانة من الطين المتمدد الغازات
Béton d'asphalte	خرسانة أسفلتية
Béton banché	خرسانة المصبوبة في قوالب
Béton bitumineux	خرسانة زفتيه
Béton à la calcite	خرسانة من الحجر الجيري
Béton cellulaire	خرسانة خلوية
Béton aux cendres volcaniques	خرسانة من الرماد البركاني
BETON chaud	خرسانة ساخنة
BETON chauffé	خرسانة مسخنة
Béton de ciment et de la chaux	خرسانة من الأسمنت والجير
Béton coulé sous l'eau	خرسانة مصبوبة تحت الماء



Berceau (voûte en...) قنطرة نصف أسطوانية



Betoire Culée d'un pont massive de pierre كتف جسر كتلة من الصخر لإثبات تراب جانبي للجسر



Besoins (économiques) حاجات اقتصادية

Béton de magnésien	خرسانة من المينيزيوم	Béton coulé sur place	خرسانة مصبوبة في عين المكان
Béton maigre	خرسانة ضعيف (قليل كمية الرابط من أسمنت وغيره)	Béton dur	خرسانة قاسية
Béton mousse	خرسانة من الرغوة	Béton sans éléments fins	خرسانة دون عناصر رقيقة
Béton de mousse de verre	خرسانة رغوة الزجاج	Béton de fibre	خرسانة الالياف
Béton à occlusion d'air	خرسانة مسدودة الهواء	Béton frais	خرسانة طازجة
Béton ordinaire	خرسانة عادية	Béton à gaz	خرسانة بالغاز
Béton de parement	خرسانة الواجهة	Béton à la glace	خرسانة بالجليد
Béton de pierre	خرسانة الصخّور	Béton de goudron bitumé	خرسانة بالقطران الرّقي
Béton plastique	خرسانة بلاستيكية	Béton de goudronneux	خرسانة قطرانية
Béton plâtre	خرسانة جيسية	Béton à granulas léger	خرسانة بالحصي خفيفة
Béton plein	خرسانة مملووة	Béton de graviers	خرسانة بالحصي
Béton poreau	خرسانة مسامية	Béton de gravillons lavés	خرسانة بالحصي المغسول
Béton de pouzzolane	خرسانة من حجر البوزلان	Béton de gypse	خرسانة بالجبس
Béton précontraint	خرسانة سابقة الاجهاد (تصب ويداخها كوابل فولاذية مشدودة. فإذا تصلبت الخرسانة تحرر الجبال).	Béton hydraulique	خرسانة مائية
		Béton de laitier	خرسانة بخبث الحديد
		Béton lavé	خرسانة مغسولة
		Béton léger	خرسانة خفيفة
		Béton de liège	خرسانة الفلين
		Béton lourd	خرسانة ثقيلة
		Béton de mâchefer	خرسانة من خبث الحديد

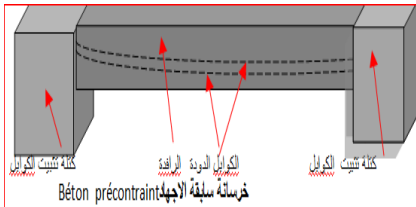

Bétonnage sous l'eau
خرسانة تحت الماء
(صب الخرسانة تحت الماء)

Bétonnière /
جلاية أسمنت /
خلاطة خرسانة



Bétonnière à axe horizontal
جلاية خرسانة
بمحور افقي

Bétonnière fixe
جلاية / خلاطة
أسمنت ثابتة

Bétonnière à cuve basculante
خلاطة بوعاء قلاب

Bétonnière électrique
خلاطة بمحرك كهربائي

Bétonnière centrale fixe
خلاطة مركزية ثابتة

Béton prêt à l'emploi
خرسانة جاهزة للاستعمال (معبأ مسبقا في اكياس يضاف له الماء فقط ويخلط ويستعمل)

Béton projeter
خرسانة مرمية، مقذوفة

Béton propreté
خرسانة النظافة

Béton réfractaire
خرسانة مقاوم للحرارة

Béton à remplissage
خرسانة الملء

Béton à la résine
خرسانة بالراتينج (زيت الصنوبر)

Béton de sable
خرسانة الرمل

Béton sans sable
خرسانة دون رمل

Béton de sciure de bois
خرسانة من نجارة الخشب

Béton de scorie
خرسانة من خبث الحديد

Béton de terre
خرسانة التراب

Béton translucide
خرسانة شفافة

Béton de verre multicellulaires
أسمنت الزجاج متعدد الخلية

Béton volcanique
خرسانة بركانية

Bétonnage
الخرسانة (نعني بها اعمال الخلط والصب للخرسانة)



Bidet حوض الاستنجاء /مطهرة

Bilan / حصيلة سنوية / ميزانيه /حساب ختامي

Blindage تدرج تصفيح

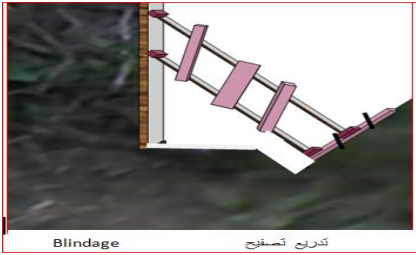

Blindage تدرج تصفيح

Buse أنبوب أسمنتي



Bitte مريط السفينة

Bitumage تزييت/ تغطية بالأسفلت

Bitume زفت أسفلي

aspartique زفت غطى بالأسفلت

Bitumer طريق زفتي يحتوي على الزفت

Bitumineux طريق زفتي يحتوي على الزفت



Bétonnière centrale fixe خلاطة مركزية ثابتة

Bétonnière centrale mobile خلاطة مركزية متحركة



Bétonnière central mobile خلاطة مركزية متحركة

Bibliothèque مكتبة (المكان)

المخصّص لبيع الكتب، والادوات المدرسية)

Bibliothèque de la rue مكتبة الشارع تقع على قارعة الطريق بمدينة المعذر ولاية باتنة الجمهورية الجزائرية.

Bidet مطهرة / حوض الاستنجاء



Bibliothèque de la rue مكتبة الشارع 6 بمدينة المعذر بقنة

BLOC CREUX

كتل جوفاء
50*20*15

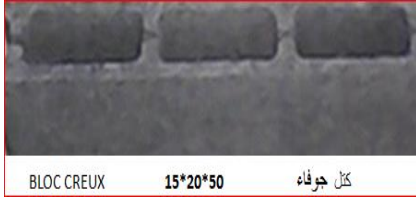

BLOC CREUX

كتل جوفاء
50*20*20

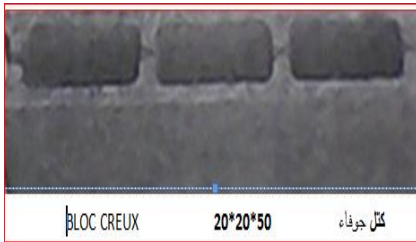

Bloc de béton

كتلة خرسانية

Bloc d'angle

كتلة الزاوية

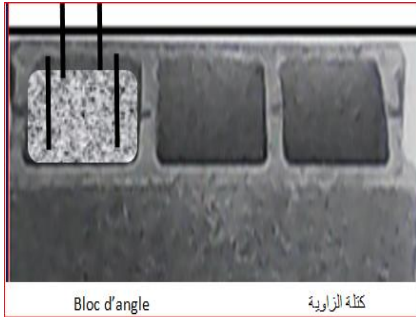

BLOC de chinage
horizontal

كتلة تسليح أفقية

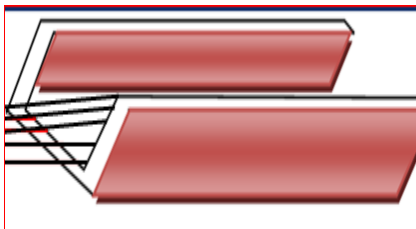

Bivalve

ذو مصراعين

Blanc de chaux

الجير بياض

Blanchir à la
chaux

بيّض بالجير

Bloc de bâtiment

مدخل العمارة



Bloc scolaire

مجمع مدرسي
(مجموعة من القاعات
والاقسام مخصّصة
للدّراسة والتعليم)

BLOC CREUX

كتل جوفاء

BLOC CREUX

كتل جوفاء
50*20*5



BLOC CREUX

كتل جوفاء
50*20*10

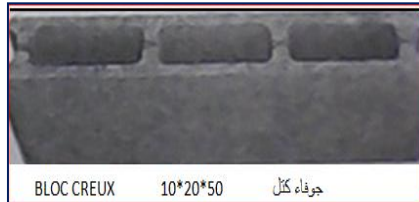

Blondel (lois d'escalier ...) (2h+g=63)
 قانون بلاندا (المدراج) h، علو الدرّجة القائمة g عرض الدرّجة الثائمة

Bobine
 بكرة / مكب

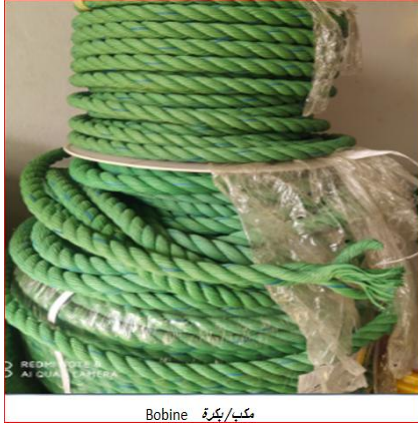

Bobine مكب / بكرة

BOIS
 خشب جمع اخشاب

BOIS de coffrage
 خشب القوالب (عادة يكون من الخشب الابيض الرديء)

BOISEUR
 مخشّب

Boisseau
 أنابيب / مجرى (الدخان)

BOITE à graisse
 علبة التشحيم

Bombage
 تحديب (طريق، حائط)

Bombé (arc)
 أحذب (قوس، طريق)

Bombement
 حدبة (الطريق)

Bomber
 حدّب (طريقا)

Bon de commande
 قسيمة الطلّبات

BLOC de chinage vertical
 كتلة تسليح عمودية

BLOC cellulaire
 كتلة خلوية

BLOC linteau
 كتلة السكاف

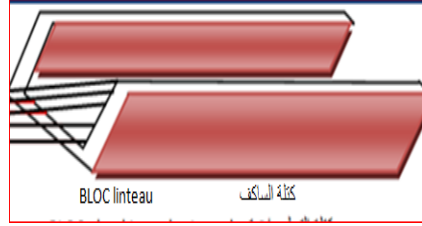

BLOC perforé en terre cuite
 كتلة مثقوبة من الطين المشوي

BLOC poteau
 كتلة العمود



Bloc diagramme
 كتلة تخطيطية (لرسم)

Blockhaus
 معقل / برج (مصنّف)

BLOC de pierre
 كتلة (صخرية)

BLOC sanitaire
 مجمّع (صحي)

BLOC scolaire
 مجمّع (مدرسي)

BLOC serrure
 كتلة (قفل)

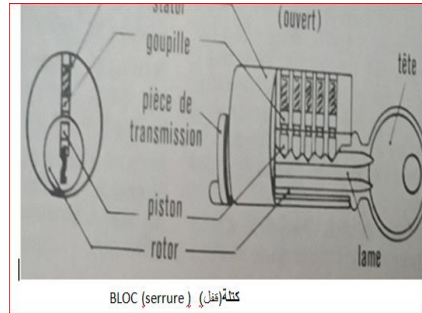

BLOC (serrure) كتلة (قفل)

Borax (بورق) مادة كيميائية

Bord حافة / جانب
الطريق



Bord ضفة جمع ضفاف
(نهر)



Bordage تلبيس (سفينة)

Border أحاط / حد

Bordereau d'envoi جدول الإرسال

Bordereau de prix جدول الأسعار

Bordure حاشية (صلبة)
حافة (لرصيف)



Bon de commande قسيمة الطلبات

Date de la commande :
Date de livraison :
Adresse de livraison (si différente de celle du destinataire) :

REF.	DESIGNATION	PRIX UNITAIRE HT	QUANTITE	TOTAL HT	TVA	TOTAL TTC

BON pour قسيمة لصالح

Le _____ 20 _____

BON POUR :

BON pour قسيمة لصالح

BON de livraison قسيمة تسليم طلبيات

BON de livraison قسيمة تسليم طلبيات

الرقم	التعيين	الكمية
1		
2		
3		

BON de sortir قسيمة الخلو (تسجل)
فيه جميع المواد التي خرجت من المخزن

Code	Description	Quantité
1		
2		
3		
4		
5		
6		
7		

Bonde فتحة في أسفل الحوض لإفراغ الماء

Bondérisation فسفسطة (سطحية)
لمواد معدنية لحمايتها من الصدأ

Borner حد (وضع حدود لقطعة أرض)

Bossage نقشة تزيينية للواجهة بإبراز حوافي الحجر

Bossage à chanfreins نقشة مشطوفة

Bossage à pointes de diamant نقشة بارزة

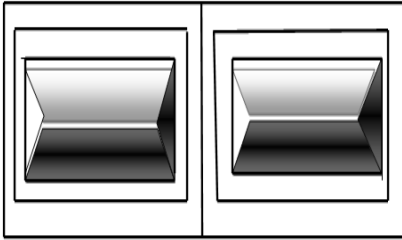

Bossage simple نقشة بسيطة

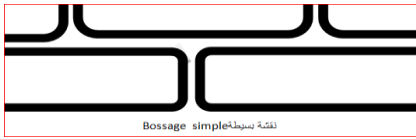

Bosse حدب / مرتفع من الأرض

Bossé أحذب

Bosselé حدب

Bouchardage للحجر بالمطرقة المسننة النَّحْت

Bouchardage النَّقش بالمنقاش للملاط الطَّري

Bouchardage برغال / مطرقة

Boucharde برغال / مطرقة

d'enduseur تخشين الملاط

Bornage تحديد (حدود قطعة أرض)

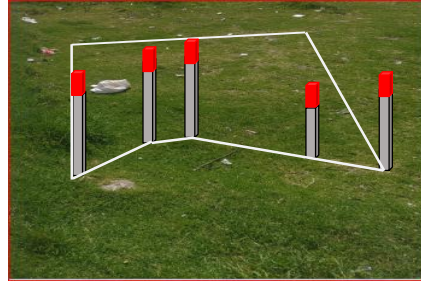

Borne معلم / حد

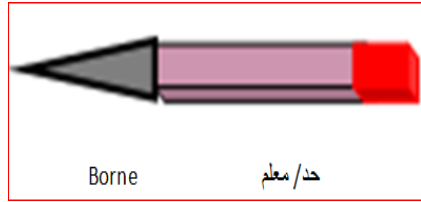

Borne de route معلم طريق

Borne électrique كهربائي مأخذ



Borne kilométrique كيلومتری معلم



Bouche d'eau مأخذ الماء

Bouche منفذ الحريق

(d'incendie)

Bouchement تفتيح (انهاء شكل

الفتحة المطلوبة ببناء)

Bouche pores ملء (المسام الموجودة

في الخشب)

Bouchoir مغلاق (صفيحة كبيرة

من الحديد تستعمل

لغطاء الفرن)

Bouchon سدادة التفريغ

d'érgorgement

Boucle حلقة / ابزيم / بكلة

Boucle double حلقة مزدوجة

Bouclier ترس البناء



Boudin حافة عمود / نقانق

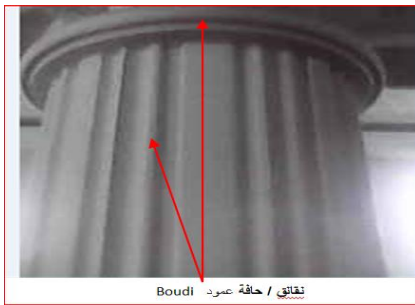

Boudoir صالون صغير

Boue وحل /رواسب الاعماق

Boue activé وحل نشط

Bouge حجرة صغيرة

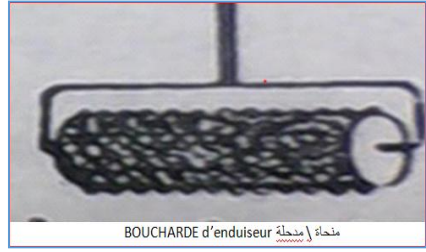

Boucharde de برغال (ينقش به

الأسمنت)

Boucharde de مدحلة الصخر

pierre

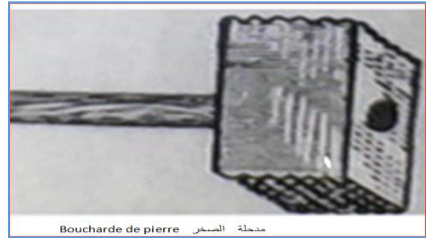

Bouche فتحة بالوعة

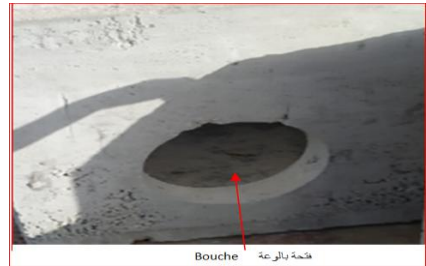

Bouche فتحة بئر / فرن

Bouche à clé فتحة بمفتاح

Bouche de chaleur منفذ الحرارة

Bouche de reprise منفذ استئناف

الصّب

Bouche d'air مدخل الهواء

Bouche de فتحة قنوات

canalisation

BOULON cylindrique	محزق ذو الرأس المخروطي
BOULON de serrage	محزقة الشد
Boulon d'assemblage	محزقة الجمع
Boulon tête cylindrique	محزقة ذو الرأس الأسطواني
Boulon tête ronde	محزقة ذو الرأس مدور
Boulonnerie	مصنع المحازق ولوازمها
Boulonnerie	مثقب المحازق
Boulonnière	مصنع المحازق
Boulot	عمل / شغل
Bourrage	حشو
Bourrage des vois	حشو السكة) وضع الحصى تحت المعترضات)

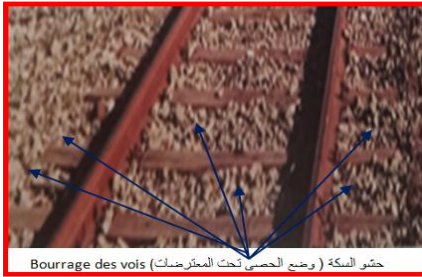

Bourrer	مألاً / حشى أو حشأ
Boursoufflage	نقش السقوف مع الجبس المبلل
Boursoufflage	انتفاخ تحت طبقة الدهن

Bouge	خشبة صغيرة
Boulant (terrain)	سهل التفكك لعدة أجزاء (أرض)
Boulette	كرة الرصاص لتنظيف المداخل
Boulin	ثقب جداري
Boulodrome	مدرج لعبة الكرات الحديدية



Boulonnage	حزق تثبيت بالمحازق
Boulon	محزقة جمع محازق



BOULON d'ancrage	محزقة التثبيت
BOULON carrée	محزقة ذات الرأس المربعة

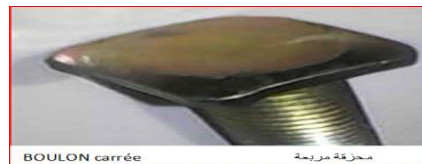

Boussole	البوصلة
BRAI (extrait de bitume)	قار /قطران / زفت
Branchement	وصل أنبوب فرعي برئيسي
Branchement	وصل خط فرعي بخط رئيس
Branchement d'appareils	وصل الاجهزة
Branche d'activité	فرع النشاط
Branchement d'eau général	وصل الماء العام
Branchement double	وصل مزدوج
Branchement double à angle droit	وصل مزدوج بزاوية قائمة
Branchement d'égout	وصل المجاري
Branchement simple à angle droit	وصل عادي بزاوية قائمة
Branchement semi oblique	وصل نصف عمودي
Branchement particulier	وصل خاصّ بالغاز
Brancher	أوصل الأنبوب الفرعي بالرئيسي
Bras de levier	ذراع الرّفَع
Brasse 1.88ml	الباع 1.88 مترا طولاً
Braser	لحم بالنّار قطعتين جديديتين

Bout	طرف /راس قضيب
Bout-FEU	المشعل أو المفجر (في محجر)
Bout	دوّر
Boutique	دكان /محل
Bouteur	جرافة



Bouteur biais	جرافة منحرفة
Bouteur inclinable	جرافة بشفرة مائلة
Bouteur à pneus	جرافة بعجلات مطاطية
Boutisse	بلاط سميك قياساته كبيرة الطول يستعمل كحافة رصيف
Boutisse	حجر معارض (أجرة موضوعة متعامد مع الجدار)



Bouton	بثرة / مقبض (المرتاج لباّب أو نافذة)
Bourse	البورصة / السّوق (المالية)

Bride ronde

زمام دائري

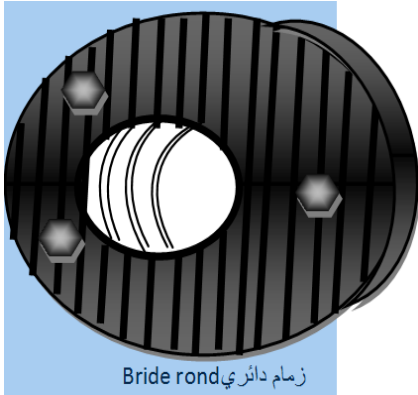

Brasure

تلحيم بالنار

Brèche

فتحة (ثقب في سور يحيط بالمدينة)
يحيط بالمدينة)



Bride triangle

زمام مثلث / لجام

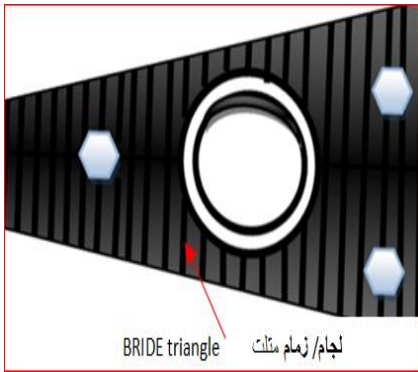

Brevet

براءة الاختراع

Bricolage

ممارسة / مزاولة
اعمال الترقيع

Bride

لتوصيل الماء لجام /
زمام



Bridou

مشدات لشد الخيط
(توضع على راسي
الجدار عند بداية
كل مدماك)

Briquailon

أجري بقايا حطام
الطين المحمي

Briques

أجر عند العامة يا
جورة

Briques d'angle

أجر الزاوية

Briques pleines

أجر مملوءة

Bride ovale

زمام بيضاوي

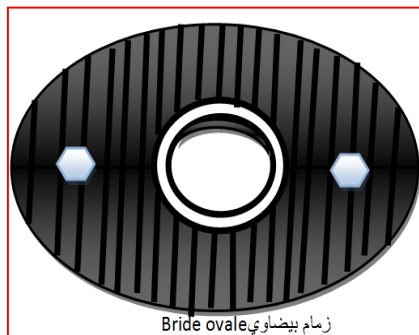



Brique de verre آجرة زجاجية

Brique 3trous

آجرة 3 ثقب



BR IQUE 3trous آجرة 3 ثقب

Brique 4 trous

آجرة 4 ثقب



Brique 4 trous آجرة 4 ثقب

Brique 8 trous

آجرة 8 ثقب



Brique 8 trous آجرة 8 ثقب

Brique 12 trous

آجرة 12 ثقب (جزائري)

(algérien)

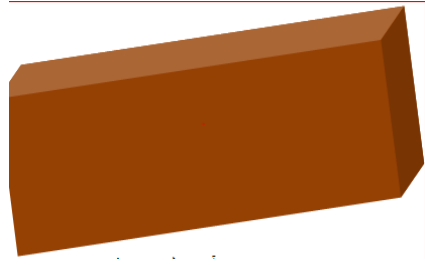

Brique perforée

آجر مثقوب

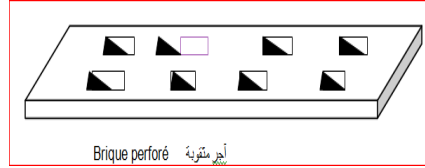

Brique perforé آجر مثقوب

Briques pour mur
de séparation

آجر لجدران الفصل
بين الغرف

Brique creux

آجر اجوف

Brique de couvert

آجر التغطية

Brique céramique

آجرة خزفية

Brique forte

آجر عالي الكثافة

densité

Brique de laitier

آجر من الجفاء

légère

الخفيف

Brique parement

آجر الواجهة

Brique plâtrière

آجر جبسية

Brique réfracteur

آجر مقاوم للنار

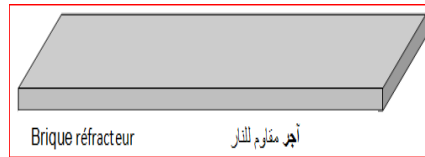

Brique réfracteur

آجر مقاوم للنار

Brique de verre

آجرة زجاجية

Brisé (coupe) مقطع لخريطة رسم
منكسر (مقطع أفقي
+مقطع عمودي)

Brisé –fenêtre مثني مصراع نافذة

Brisé –glaces كاسحة جليد

Brisé –glaces كاسرة جليد بناء في

أعلى عمود الجسر
يعمل لحفظ العمود من
الجليد

Brise–lame كاسرة امواج (بناء

يوضع في مدخل الميناء
لإضعاف قوة الموج)



كاسرة امواج (بناء في مدخل الميناء لإضعاف قوة الموج المرسية تشرشال الجزائر brise-lame

BRISE soleil كاسرة اشعة الشمس

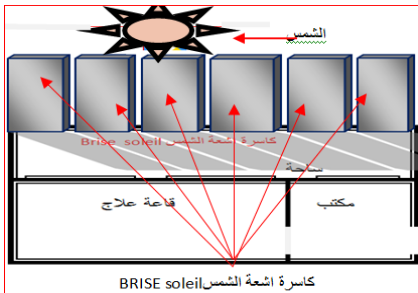

Broches سفود / إسفين

Brou -de noix الجوز صباغ



BRIQUES de mur de آجر الإفريز
séparation avec
raccord de mur
central Brique linteau



Brique vitrifiée آجرة مزججة

Briquetage أعمال البناء
المختلفة بالأجر

Brique pour آجر للأعمدة
poteaux

Briqueterie مصنع الأجر أو
الطوب

Briqueteur بناء الأجر (العامل
الذي يبني الجدران
بالأجر)

Briqueteuse آجرية مسجة تستعمل
من طرف بنائي الأجر

Bris (arc) قوس منكسر

Brisé (cor' le) سقف منكسر

Broyeur à percussion
secondaire

آليات التكسير
بالضربات الثانوية

Broyeur à arbre
vertical

آليات التكسير بالعمود
الرأسي

Broyeur à cône

آليات التكسير
المخروطية

Brouillage

خلط (الأسمنت الفج
مع الطين)

Buanderie

بيت الغسيل

Burinage

قطع / نقش بالأزميل

Brûleur

محراق جمع محارق
(موقد)

Bulle d'air

فقاع هواء

Bulle de niveau

مقياس الاستواء
فقاعة



Bulle niveau à
bulle

مقياس الاستواء
بفقاعة



Bulletin de paye

وثيقة الاجر

Bronze

برونز (معدن مزيج من
التحاس والقصدير)

Brossage

تنظيف نزع الصدأ عن
الحديد بواسطة
الفرشاة الحديدية)

Brosse

فرشاة

Brosse métallique

فرشاة حديدية



Brouette

عربة نقل يدوية



Brouette à bascule

عربة نقل يدوية
(بوعاء قلاب)

Brut

إجمالي / خام

Broyage

سحق / طحن

Broyer

سحق / خلط

Broyeur à turbine

طاحن بعنفه / بتربين

Broyeur à moteur
thermique

طاحن بمحرك حراري

Broyeur à
percussion primaire

آليات التكسير الأولية

Business

عمال

Buse

أنبوب أسمتي



Bulletin de paye قسيمة اجر	
Etablissement مؤسسة ل ف	
Fiche de paye قسيمة اجر	
DU AU 31/10/2025	
Nom الاسم	
Prénoms التلقب	
Poste المنصب	
Sec. Sec. MURMUDA. 56032500954.320556	
Salaire de poste	
Salaire de base	
Indemnité d'exp. prof.	
Indemnité de naissance	
Heures supplémentaires	
P.R.I	
Total du salaire de poste	
Autre éléments de salaire imposable	
P. 100333003	
Pénalité passer	
Total salaire imposable	
Éléments de salaire non imposable	
Allocation familiales	

Budget

ميزانية / موازنة

(الدولة / العائلة)

Bulldozer

مجزرة جرافة



BULLDOZER

جرافة مجزرة

Busquer

صلب (سلك) / قوس

/ حفي

Buste

تمثال نصفي

Butée

مصدم مياه في

مقدمة نهر

Buttoir

مصدم الباب

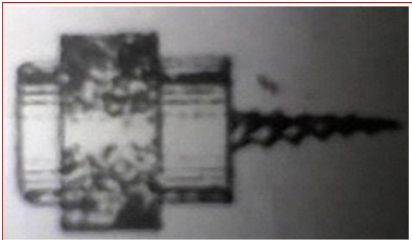

Buttoir مصدم الباب (المصورة من المندج الفرنسي عربي دار المشرق بيروت)

Burette

ميزينة



Burette

ميزينة (المصدر المندج الفرنسي العربي دار المشرق بيروت)

By-pass

انحراف

By-pass de

حيدان العداد

conteur

Burin

القطع إزميل

Burin du maçon

إزميل البناء

Bureau d'étude

مكتب دراسات

C

Cadre	إطار	Cabana	كوخ/بيت حقير
Cadre de dessin	إطار الرسم (هي الحاشية التي تحدد منطقة التنفيذ في ورقة رسم)	Cabanon	كوخ صغير
Cadre dirigeant	إطار مسير	Cabestan	رحوية / ملفاف (محور عمودي)
Cadre supérieur	إطار سام	Cabinet	حجرة حمام
CADRE	إطار لنافذة وباب	Cabinet	غرفة مستقلة
Cadre de bois	إطار خشبي (لنافذة أو باب)	Cabinet	مكتب للعمل
Cadre aluminium	إطار الاليمينيوم (لنافذة أو باب)	Cabinet de toilette	حجرة اللبس والتزين
		Câble	كابل اسم لاتيني مستعرب للحبل
		Câble électrique	سلك كهربائي
		Câble acier	حبل معدني (مجموعة اسلاك في غمد للحبل)
		Câble	حبل معدني داخل غمد من الرصاص
		Câble en chanvre	حبل من ألياف القنب
		Câble concentrique	حبل / كابل مشترك المركز
		Câble précontraint	كابل/حبل سابق الإجهاد
Cadre de dessin	إطارا لرسم (هي الحاشية التي تحدد منطقة التنفيذ في ورقة رسم)	Cachetage	سد / حشو فتحة
		Cache- VIS	مخفي البراغي
		Cadastre (plan)	مساحة (سجل)



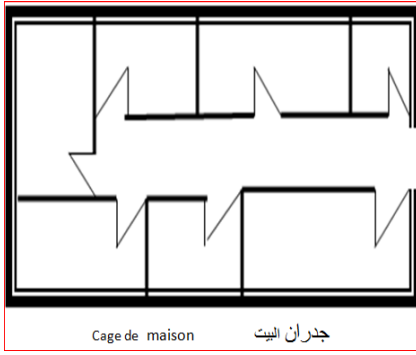

Cageot قفص ج اقصاص

Cahier des charges دفتر الشّروط

Cahier des clauses administratives دفتر الشّروط الاداريّة

Cahier des prescriptions spéciales دفتر التعليمات الخاصّة

Cahier des clauses générales دفتر الشّروط العامّة

Cahier des clauses particulières دفتر الشّروط الخاصّة

Cahier des clauses spécifiques دفتر الشّروط التّوعيّة

Caillasse أحجار بناء غليظة

Caillebotis أحجار بناء غليظة

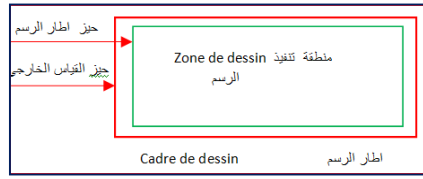

Cadre معدني

Cadre carré et rectangle ركاب مربع ومستطيل

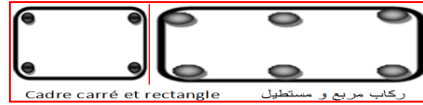

Cafeteria مقهى (مكان عام لتناول القوة، والمشروبات)



Cage d'ascenseur قفص المصعد

Cage d'escalier قفص / بئر السلالم

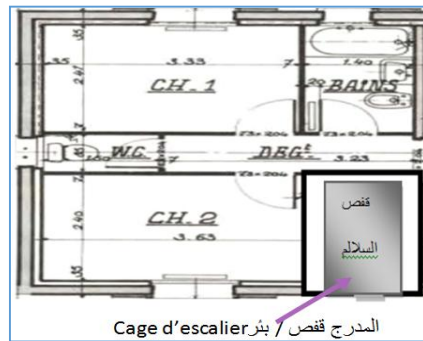

Cage de maison جدران البيت

Cale	مسندة ميناء في أشغال البحرية جزء من الميناء منحدر
Cale de lancement	مسندة الدّفع (جزء من الميناء منحدر لدفع البواخر)
Cale sèche	مسندة جافة (حوض يمكن تجفيفه لإصلاح السّفن)
Caler	دعم (حائطا) / اوقف (انزلاق تربة)
CALPIN	مفكرة (شرح لمخطط واجهة ومقطع بمقياس 5سم/م للعمل)
Calfeutrage	سد الثقوب (في باب أو نافذة)
Calfeutrement	اللباد (سد شقوق نافذة وباب)
Calfeutrer	سدّ الثقوب
Calibre	عيار (معادن)
Calibre	قطر (قضبان)
Calibre	معيّار



Collier du tunnel

عنق نفق من الخرسانة

Calorie	وحدة حرارية/سرعة حرارية
Calorie	حريرة (وحدة قياس)
Calorifuge	نابد للحرارة / حافظ للحرارة

Caillou	حصباء / حصي
Caisse	صندوق / خزانة
Caissier	أمين صندوق
Caissier principal	أمين صندوق رئيسي
Caisson	تجويف (لزخرفة السّفوف)
Calcaire argileux	كلس طيني
Calcaire compact	كلس مدمج وملتحم
Calcaire grossier	خشن كلس
Calcaire magnésium	كلس مغنيسيوم
Calcaire siliceux	كلس سيليسي
Calcaire terreux	كلس ترايبي (يستعمل لصنع الجير)
Calcaire	كلس
Calage	تثبيت
Calendrier de travail	جدول العمل
Cale	سند جمع اسناد / دعامة
Cale	سند صغير
d'espacement	
Calcin	كلس محترق (قشرة كلسية سطحية صلبة تتكون فوق الصّخور)
Calcin	كلس محترق / مستودع الكلس في المراجل والأنابيب.
Calcin	مستودع صلب في مجري المداخن
Cale	مسندة ركيزة



CAMION citerne شاحنة صهريج

CAMION malaxeur شاحنة خلاطة



CAMION malaxeur شاحنة خلاطة

Campane رخام البريني رخام أبيض أو أخضر يأتي من البريني

Campane حلبة تزيين على شكل قوس مغلق

Campanile برج القوس

Canadienne à la نافذة كندية

fenêtre

Canal قناة

Canalisation شبكة قنوات للتزود بالماء

d'alimentation en eau

Canalisation de شبكة قنوات الغاز

gaz

Calorifère مولد حرارة

Calorifugeage وضع حافظ للحرارة

Calotte قلنسوة (عنصر قبة كروي الشكل)

Calquage ترسيم / استشفاف

Calcul des coûts حساب الاثمان

Calcul économique حساب اقتصادي

Calcul financier حساب مالي

Calcul technique حساب تقني

Calculatrice حاسبة آلة

Camion شاحنة



Camion شاحنة

Camion à benne شاحنة بصندوق

قلاب



Camion à benne شاحنة بصندوق قلاب

Camion citerne شاحنة صهريج

Capacité productive	إنتاجية طاقة
Capacité réelle	حقيقية طاقة
Capacité théorique	نظرية طاقة
Capitale	رأس مال
Capitale brut	رأس مال إجمالي
Capitale fixe	رأس مال ثابت
Capitale sociale	رأس مال اجتماعي
Capitale variable	رأس مال متغير
Capitalisation	رسملة إضافة
Capitonnage	الأرباح لرأس المال
Caractéristique technique	تنجيد / لبااب
Carbonate	فحمات
Carbone	عنصر فحم
Carbonifère	محتوي على فحم / فيه فحم
Carbonique	فحمي
Carbonisation	تفحيم- خشب
Carburant	وقود- المحركات -
Carbure	فحم ثنائي / كربور
Carburateur	مفحم -سيارات-



Canalisation commune	شبكة بلدية
Canif	صغيرة مدينة
Canif	محفار لنقش الجبس
Caniveau	قنية / مجرى الماء
Caniveau	خندق



Canne	عصا للتفريق بين الاخاديد
-------	--------------------------

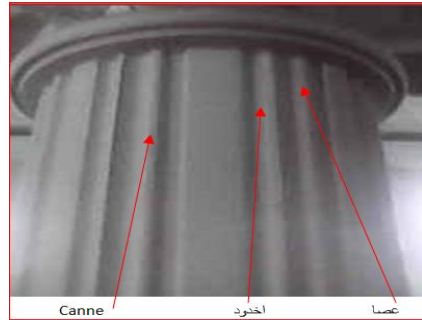

Canneler	خدد تزين قطعة بالأخاديد
----------	-------------------------

Cannelure	خديد ضلع عمودي
Cantine	مطعم جميع مطاعم (في مدرسة، في مصنع)
Capacité	سعة / اتساع (إناء / حوض / سد)

Carrière محجرة

Carrelet بليطة تصغير لكلمة
بلاطة

Carte géologique خريطة جيولوجية

Carte بطاقة مهنية

professionnelle

Carte urbaine خريطة حضرية

Cartographique خرائطية

Topographe خرائطي (فن رسم
الخرائط)

Carrosserie هيكل

Cartouche جدول معلومات
يسجل فيه:

1- تعيين وعنوان المنشأ

2 اسم وعنوان المالك.

3. تحديد أو تعيين الرسم-خريطة -مقطع- واجهة

4 تعيين المتعهد بالأشغال.

5 السّلم.

6 تاريخ الرسم.

7 اسم وعنوان وإمضاء المهندس.

8 مكان التأشير.

9 حيز الملاحظات والتوصيات.

10 رقم الفهرس والحفظ لدى المهندس.

Cartouche scolaire جدول الرسم
المدرسي

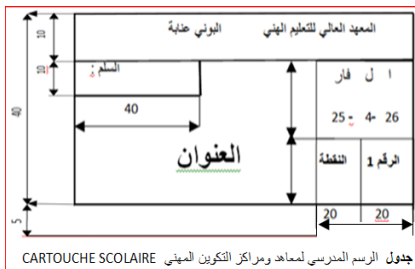

Carnet de دفتر الطلبات

commandes

Carnet de chèques دفتر شيكات

Carottage تعيينة) أخذ عينة

ترابية لفحصها)

Carreau تربيعة بلاطة

Carreau asphalte أسفلت بلاطة

Carreau (ciment) أسمنت بلاطة

Carreau بلاطة/مربعات

céramique خزفية



Carreau plâtre بلاطة جبسية

Carreau verre بلاطة زجاجية

(Nevada)

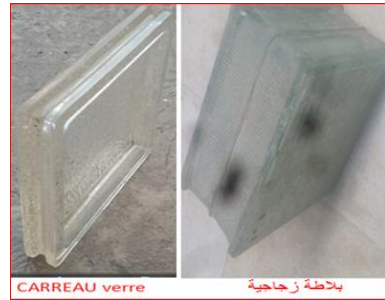

arrelage تخطيط الأرضيات

Carreleur بلاط (واضع

البلاطات

Caution de garantie الضمان كفالة

Cendrier مرمدة فرن

Centrale à béton محطة متحركة

compact لصنع الخرسانة



Centrale à béton محطة ثابتة لصنع

fixe الخرسانة



محطة ثابتة لصنع الخرسانة Centrale à béton fixe

Centrale A. B محطة للخرسانة

mobile متنقلة

Centre de formation مركز التكوين المهني

professionnelle

Centre-ville مركز / وسط (المدينة)

Centralisation جمع / تركيز / حصر (السلطة)

Centralisation مركزية ادارية

Centre de frais مركز التكاليف

والتفقات

Cartouche de dessin mécanique جدول الرسم الميكانيكي

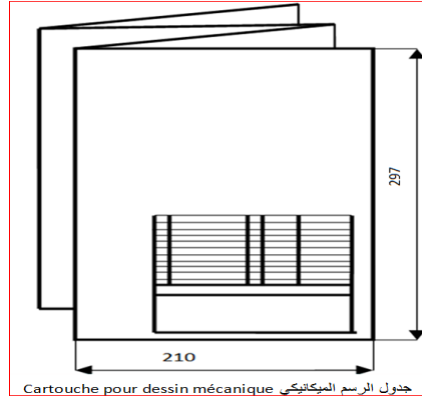

Cartouche pour dessin mécanique جدول الرسم الميكانيكي

Cartouche de dessin bâtiment جدول رسم العمارة

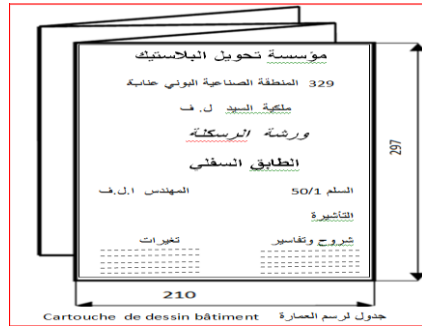

Cartouche de dessin bâtiment جدول رسم العمارة

Casque خوذة

Casque De خوذة الوقاية

Protection

Catalogue des produits قائمة المواد

Catégorie économique فئة اقتصادية

Catégorie socio-professionnelle فئة مهنية اجتماعية

Caution ضمان / كفالة

Certificat de garantie	شهادة الضمان
identification de produit	تعريف المنتج
Nature	النسب
Type	الطرز
Marque	الدرع
N° de série	الرقم التسلسلي
Prix facture	قيمة الفاتورة
Date de vente	تاريخ البيع
N° de facture	رقم الفاتورة
Durée de garantie	مدة الضمان
Date d'effet de garantie	التاريخ العملي لبدء الضمان
Acheter المشتري	
Nom et prénom	الاسم واللقب
Adresse cité bousseadra villa n° 329 el Bouni Annaba DZ	
Vendeur البائع	

Certificat de garantie شهادة الضمان

Certificat de travail شهادة العمل

Cerceau طوق / إطار

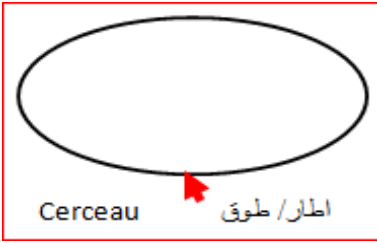

Cemtex سماتكس

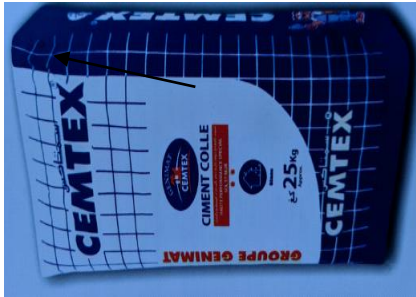

Cemtex ciment أسمنت غرائي

colle

Cemtex ciment أسمنت

compacto مُضغَط / مُدمج

Ceinture de béton حزام من الأسمنت المسلح

armé

Cellosia laque سيلوزيا لاق م و د

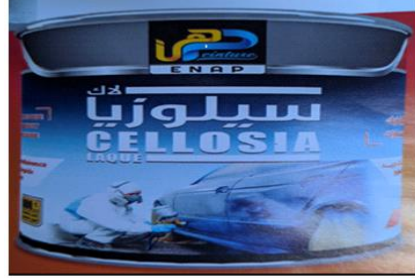

CELLOSIA laque سيلوزيا لاق م و د

CELLOBOIS | سيلو خشب م و د



CELLOBOIS سيلو خشب

Cercle دائرة حساب

Cercle طوق (حيز)

Cercle محيط (نطاق)

Certificat شهادة الاعتماد /

d'agrément القبول

Certificat de شهادة المطابقة

conformité

Certifie conforme مؤكد مطابق طبق

l'original الاصل

Certificat de شهادة الضمان

garantie



مطمار - قضيب معدني يصل CHAINE

Chaîne

جنازير / سلسلة



Cemtex ciment compacto

Cemtex joint

سمتاكس للفواصل

Cemtex ciment

أسمنت للمسبح

colle piscine



جنازير / سلسلة CHAINE

Chaîne

سلسلة لقياس

(المساحات)

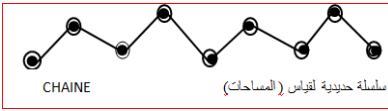

Cuvette à la turc

مقعد مرحاض طراز

تركي

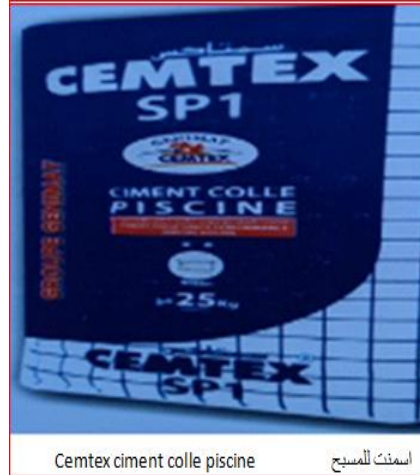

Cemtex ciment colle piscine

اسمنت للمسبح

Ciment blanc

أسمنت ابيض

Ciment colle

أسمنت غرائي

Ciment

أسمنت مائي

hydraulique

Chainage

دعامة بناء تسليح

Chaîne

مطمار - قضيب

معدني يصل

جدارين.



Cuvette à la turque

وعاء طراز تركي

Chaise anglaise

مقعد مرحاض طراز

انكليزي

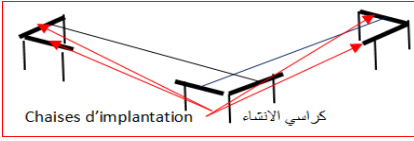

CHAISE d'angle كراسي الزاوية



CHAISE d'axe كراسي المحور

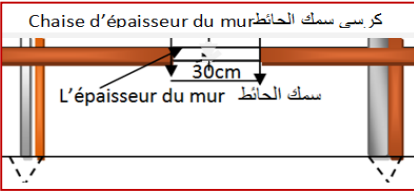

Chaise épaisseur du poteau كراسي سمك العمود

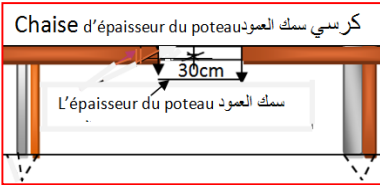

Chaise épaisseur de semelle كراسي سمك التعل

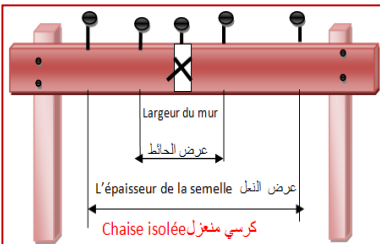

Chalumeau حملاج / شفافة



Chaise romaine مقعد مرحاض لشخص واحد (روماني)

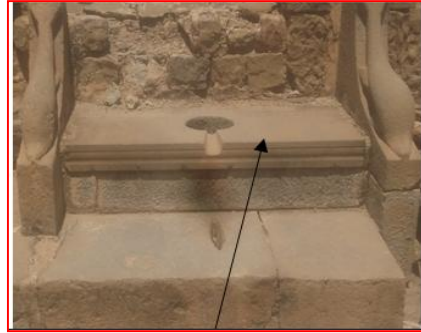

Chaise romaine مقعد مرحاض روماني لشخصين بتمكاد

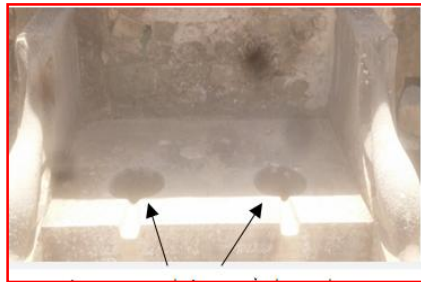

Chaise d'implantation كراسي الانشاء

Charges communes	مشتركة تكاليف
Charges directes	مباشرة تكاليف
Charges dynamiques	القوة الحركية النشطة
Charges d'exploitation	الاستغلال أعباء
Charges fixes	تكاليف ثابتة
Charges indirectes	تكاليف غير مباشرة
Charges normales	تكاليف عادية
Charges permanentes	تكاليف دائمة
Charges provisoires	مؤقتة تكاليف
Charges salariales	أجرية تكاليف
Charges sociales	تكاليف اجتماعية
Charges de structures	هيكلية تكاليف
Charges (essais de)	تكاليف التجارب
Charges permanent	الحمولة / النقل الدائم
Charges provisoires	الحمولة / الثقل المؤقت
Chargeur	شاحن
Chargeur pneumatique	شاحن ذو عجلات مطاطية



شاحن CHARGEUR

Chargeur -pelle جرافة ناقلة

Chambranle	طار تزييني (نافذة أو باب)
Chambre	غرفة
Chambre (arrière...)	غرفة داخلية (في بيت)
Chambre à fumer	بلعوم / مزدرد في المدخنة
Champ (brique de.)	أرضية لوحة المدخنة
Champ saillant	إطار باب أو نافذة مزينة بناتنة
Chandelle	ركيزة
Chanlate	رافدة القدد
Chantier	ورشة
Chape	طلية
Chape de ciment	طلية أسمنتية (طبقة رقيقة تطلي به البلاطة)
Chape chaperon	غطاء عمود
Chapiteau	تاج العمود



Chapiteau

تاج العمود

Chapitre	باب - فصل
Charge	الحمولة (الثقل في البناية)
Charges annexes	تكاليف ملحقة

Charpentage نجارة (العمارات
والمراكب الخشبية
والمعدنية)
Charpentes هياكل بناء خشبية
ومعدنية
Charpentes bois هياكل بناء خشبية



Charpente هياكل بناء حديدية
métallique



Charpenterie نجارة هياكل بناء،
سقف، هيكل سفينة
Charpentier حداد هياكل بناء
حديدية

Chariot عربات
Chariot automateur عربة قلابة ذات
à benne محرك وصندوق
Chariot شاحنة مسطحة
automoteur à
plate-forme
Chariot à plate- شاحنة مسطحة
forme
Chariot cavalier عربة رفع
Chariot élévateur رافعة شوكية
à fourche
Chariot élévateur رافعة مسطحة ذات
à plate-forme à ساعد
bras
Chariot grue عربة ذات مرفاع
Chariot de عربة نقل يدوية
manutention a
bras
Chariot remorque عربة مقطورة
Chariot tracteur عربة قاطرة
Charnière مفصلة (نقطة متحركة
تصل بين ادايتين)



Athènes=====



Chaudière	قदार / مرجل
Chaudière à fioul	مرجل (بالافيول)
Chaudière à gaz nature	مرجل بالغاز الطبيعي
Chaudière à gaz propène	مرجل بالغاز المميع
Chaudronnerie	مرجلي/ قدار
Chauffage	تدفئة/ تسخين
Chauffage à gaz	تدفئة بالغاز
Chauffage à gaz central	تدفئة بالغاز المركزي
Chauffage électrique	بالكهرباء تدفئة
Chauffage urbain	تدفئة حضرية
Chauffagiste	التدفئة اختصاصي
Chauffe-bain	سخان حمام
Chauffe- eau	سخان ماء
Chaussée	طريق
Chaussée souple	طريق لينة
Chaussée semi rigide	طريق نصف صلبة
Chaussée rigide	طريق صلبة
Chaussure de sécurité	حذاء (أمن تحت كف الرجل توجد صفيحة

Charpentier	نجار هياكل بناء خشبية
Chartier	عربة نقل من حشيش من حطب
Chartier	سائق عربة نقل
Charrette	عربة (بدولابن)
Charrue	محراث



Chasse (d'eau)	دفاقة / طرادة ماء
----------------	-------------------



Chasse –point	طرادة مسامير
Châsis	قتد
Châsis (dormant)	قتد ثابت
Château	قصر

Chef d'entreprise	المقاوله رئيس
Chef d'équipe	فرقة رئيس
Chef de projet	رئيس مشروع
Chemin	درب / طريق
Chemin de fer	حديدية سكة



Cheminée	مدخنة
----------	-------



Chèque	شيك / صك
CHENEAU	مزراب / مجرى
CHEVILLETTE	دسر / مسمار

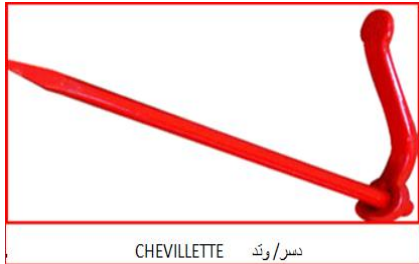

CHEVRON	شارية / تير / حلية معمارية
---------	-------------------------------

فولاذية والاصابع	محمية بقطعة أخرى واقية).
Chaussure de sécurité basse	حذاء أمن واطئ



Chaussure de sécurité montante	حذاء أمن عالي
-----------------------------------	---------------



Chaux	جير
Chaux grasse	جير خشن
Chaux hydraulique	جير مائي
Chaux éteinte	جير مطفاً
Chaux vive	الجير الحى
Chaux pierre	كربونات الكالسيوم الطبيعي
Chef de base (ou culée)	رئيس القاعدة
Chef de chantier	رئيس الورشة

Ciment blanc أسمنت ابيض
Ciment Chamil شامل أسمنت

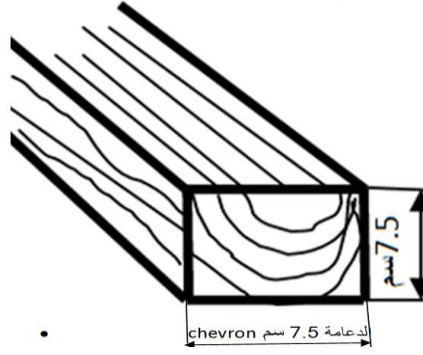

Chiffre d'affaires رقم الاعمال
Chignole مثقب

Ciment colle أسمنت غراء
Ciment (mixte) أسمنت مختلط
Ciment expansif أسمنت قابل للتمدد
Ciment de fer أسمنت الحديد هو خليط من كلانكر وخبث الحديد (cf)



Ciment à haute résistance أسمنت عالي المقاومة
Ciment de haut fourneau (CHF) أسمنت الفرن العالي

Ciment anti acide أسمنت مقاوم للحمض

Ciment hydraulique أسمنت مائي
Ciment de laitier أسمنت خبث الحديد

Ciment armé أسمنت مسلح (خلط الخرسانة دون حصي بالزمل فقط)

Ciment de laitier à la chaux (clx) أسمنت بخبث الحديد والجير
Ciment magnésien أسمنت منيزيومي
Ciment malaki أسمنت ملكي



Ciment pierre	أسمنت صخري
Ciment portland artificielle (cpa)	الأسمنت البورتلاندي الصناعي
Ciment portland de laitier	الأسمنت البورتلاندي من خبث الحديد
Ciment prompt (à prise rapide)	أسمنت سريع التصلب
Ciment réfractaire	أسمنت مقاوم للحرارة
CIMENT volcanique	أسمنت بركاني
Cintre (arc) voire arc plein centre	قوس (نصف دائرة)
Citerne	صهريج



Circuit courant	تيار كهربائي
Cisaille	مقص (معادن)
Cisaille à main	مقص يدوي

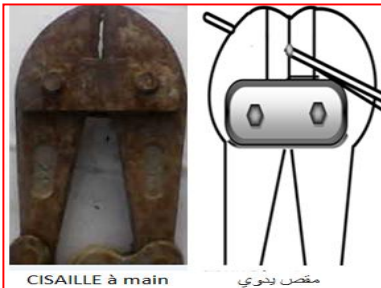

Cisaillement	القص
--------------	------



Ciment Mâtine أسمنت متين



Ciment métallique أسمنت حديدي (المزيج يعوض بالزنك)

Ciment métallique	أسمنت حديدي (المزيج يعوض بالزنك)
Ciment métallurgique mixte (cmm)	أسمنت مختلط لنصف خبث الحديد والنصف الآخر كالتكر
Ciment mokaouem	أسمنت مقاوم



Ciment naturel أسمنت طبيعي

Clapet	صمام
Clapet anti-retour	صمام عدم الرجوع/صمام الاتجاه الواحد (مانع رجوع الماء إلى الوراء)
Clapier	حجر أرنب / بيت متواضع حقير



Claustra	درايزين حجري / مخرق
Claveau	حجر الزاوية

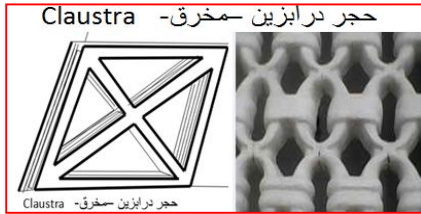

Clé ou (Clef)	مفتاح لحل الأبواب، والقفل
---------------	---------------------------

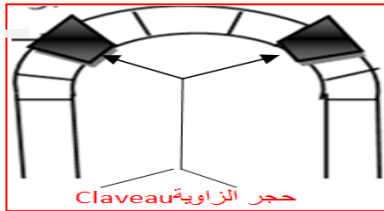

Cessation d'activité	عن النَّشاط توقف
Cessation d'activité	توقف عن الوظيفة
Cessation	توقف عن الدَّفْع
Ciseau	نجار/ منقاش نحاس إزميل
Ciseau	إزميل



Ciseau à brique	إزميل لقطع الحجر
-----------------	------------------

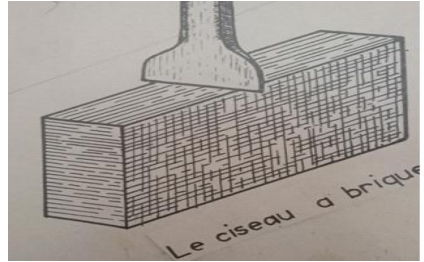

CISEAU à brique	إزميل لقطع الحجر
CISELET	إزميل نقش/مقرّد
CISELURE	نقش/زخرفة
CITERNEAU	صهريج/خزان صغير /حوض ثانوي(حوض متقدم تمر فيه مياه الامطار. قبل المرور إلى الصهريج الرئيسي)
CLAIRE-VOIE	منور/ صف نوافذ (في أعلى الكنيسة الغوطية)



Clé (à crémaillère) مفتاح متبدل
الفتحة

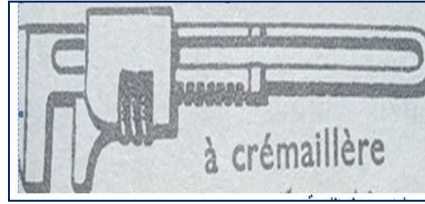

Climatisation تكييف / أقلمة
Climatiseur مكيف هواء

Clef à molette انكليزي مفتاح



Clé œil multipans حلقي مفتاح



Climatiseur مكيف هواء

Clé en tube مفتاح أنبوب منحنى
coudée



Clé de linteau مفتاح السكاف

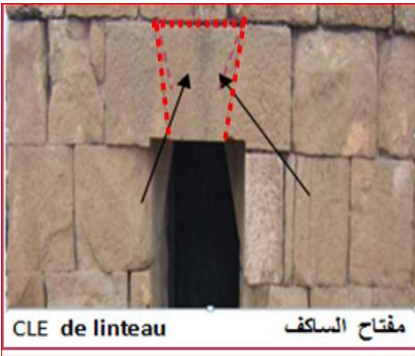

Clé en tube droit مفتاح أنبوب
مستقيم



Clé d'arc مفتاح العقد

Clé de مفتاح القطاعة
tronçonneuse

Coffrage glissant / قالب متحرك / منزلق

Coffrage tunnel قالب نفق

Coffrage métallique قالب معدني

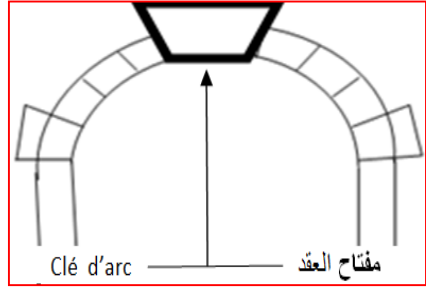

Coffre de cheminée صندوق الموقد

Coffreur عامل على الهياكل الساندة

Conjoncture économique ظرف اقتصادي

Coin زاوية (هندسة)

Coin وتد / إسفين للقولبة

Coincer ثبت بساند / حصر

Coke فحم حجري (لتشغيل افران المصانع)

Colimaçon لولبي

Colimaçon (escalier en) درج لولبي

Collecteur élect. مجمّع كوابل

Collecteur d'eau مجمّع ماء

Collecteur d'appareils مجمّع اجهزة

Collecteur principal مجمّع رئيسي

Clinker آجر المشوي

CLOISONAGE قطع / فصل (بين الغرف)

CLOISONNEMEN الفصل / الحجز (الامني)

Cloisons en béton armée فاصل من الخرسانة المسلحة

Cloisons en carreaux فاصل من مربعات

Clouage تسمير (الاشخاب)

Coefficient G d'un logement معامل ج للمسكن

Coefficient de majoration معامل الزيادة

Coefficient d'utilisation معامل الاستغلال

Coefficient de sécurité معامل الامن

Code des marchés publics قانون الصّفقات العمومية

Codification تقنين / تدوين القوانين

Coffrage bois قالب خشبي

Colonnade

أعمدة (الهيكل)
الرمانية)



Colonnade أعمدة (الهيكل الرمانية)

Colonne

عمود



Colonne عمود طراز روماني موجود بالحديقة العمومية لمدينة شيشال المحديفة

Colonne
montante

العمود الصّاعد
(لتصريف مياه
اشقق الطّوابق)

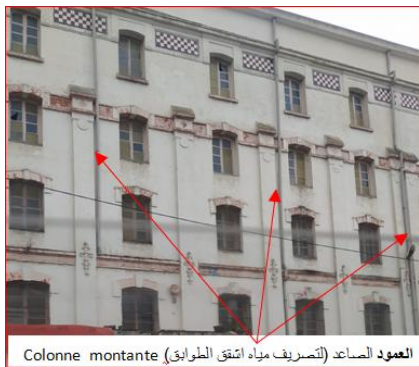

العمود الصّاعد (لتصريف مياه اشقق الطّوابق) Colonne montante

Colle forte

غراء قوي

Colle pâte

غراء عجيني

Collier à angle

عقد بزواية قائمة

droit

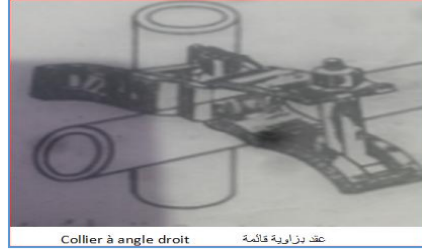

Collier à angle droit عقد بزواية قائمة

Collier à angle

عقد بزواية متغيرة

variable

Collier fixe

عقد ثابت

Collier du tunnel

عنق النّفق (جزء بارز
ومتقدم عن كتلة التراب،
و الحجارة التي اخترقها
النّفق حماية لمستعملي
هذا الاخير)



عنق النّفق Collier du tunnel



Collier du tunnel عنق نفق من الخرسانة المسلحة

Coulisseau

مزلاج

Comble à 2 versants asymétrique
سقف بمنحرين غير متماثلين



سقف بمنحرين غير متماثلين Comble à 2 versants asymétriques

Comble à quatre versants
منحدرات سقف بأربعة



سقف بأربعة منحدرات Comble à quatre versants

Coupole en arc
سقف قوس

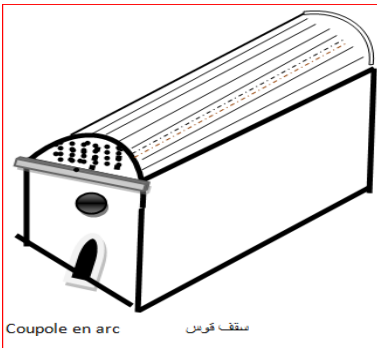

سقف قوس Coupole en arc

Commande de marchandise
طلبية بضائع

Comble
سقف (القسم الذي في أعلى البناية الذي يحميها من المطر، الثلج، البرد والحرارة)

Comble à 1 versant ou appentis
سقف بمنحدر 1، أو سقيفة



سقف بمنحدر 1 أو سقيفة Comble à 1 versant ou appentis

Comble à 2 versants symétriques
سقف بمنحدرين متماثلين



سقف بمنحدرين متماثلين Comble à 2 versants symétriques



Comble en coupole سقف قبة

Comble en dôme سقف قبة



Comble en dôme سقف قبة

Comble shed سقف سفح



Comble Shed سقف سفح

Comble à la mansarde سقف مائل مكسور المنحدرات

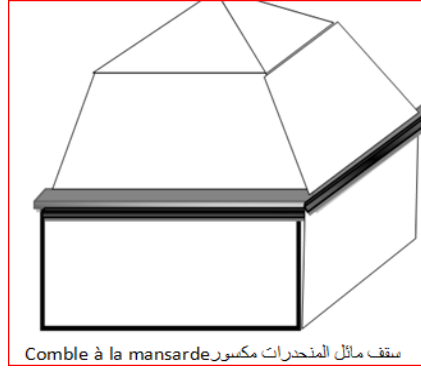

Comble à la mansarde سقف مائل المنحدرات مكسور

Comble conique سقف مخروطي



Comble conique سقف مخروطي

Comble pyramide سقف هرمي

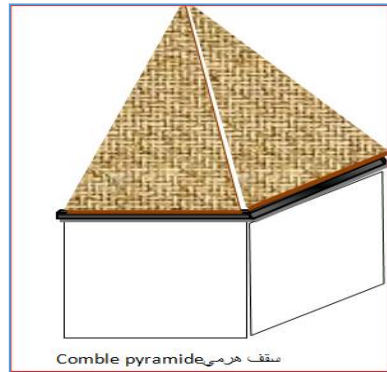

Comble pyramide سقف هرمي

Comble en coupole سقف قبة

Commode خزانة ذات ادراج
 Compacteur مدحلة (الأداة التي تدك
 بها الأرض أو ترص لتزداد
 صلابة)

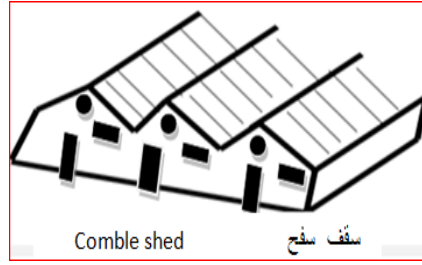

Colonnes romaines أعمدة رومانية
 (Timgad) (تمقاد)



Compactage دك/ رص
 Compacter دكّ/ رصّ
 Compacto مربعات خزفية
 مرصوصة
 Compas فرجار / مدور
 Compas 45° فرجار / مدور
 Compas 60° فرجار / مدور
 Compas 90° فرجار / مدور
 Compas de sécurité فرجار / مدور
 Compas variable فرجار / متغير
 Compétence du travailleur كفاءة العامل



Compétition منافسة
 Compétitivité تنافسية
 Complexe مركب
 Complexe مركب المسافة
 D'étanchéité
 GPL de Skikda مركب غاز البروبان
 Complexe المميع سكيكدا

Commerce تجارة
 Commerce سجل التجارة
 (registre de...)
 Commercialisation تسويق السلع
 Commission des marchés لجنة الصفقات
 Commission technique فنية لجنة

Compteur général عداد عام
 Compteur général et divisionnaire عداد عام مقسم



Compteur général et divisionnaire عداد عام مقسم

Compression ضغط

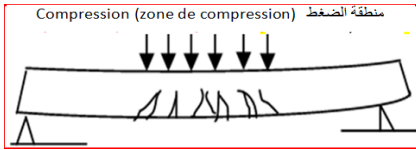

Concasseur à آليات فكية للتكسير
 mâchoires
 Concasseur à آليات التكسير الثلاثية
 impact inverse



Concasseur à آليات التكسير
 percussion بالضربات الثانوية
 secondaire



Concasseur a percussion secondaire آليات التكسير بالضربات الثانوية

Cône d'Abrams مخروط ابرامز

Composition عضوي تركيب
 organique

Comptabilité محاسبة

Comptabilité تحليلية محاسبة

analytique
 Compte حساب

Compte postal بريدي حساب

Compte postal حساب بريدي جاري

courant
 Comptabilité de محاسبة الورشة

chantier
 Comptabilité محاسبة مالية

financière
 Compte bancaire حساب بنكي

Compteur عداد

Compteur d'eau عداد الماء

Compteur de gaz عداد الغاز



Compteur de gaz عداد الغاز

Compteur de عداد الكهرباء
 l'électricité



Compteur de l'électricité عداد الكهرباء

Contractuel	متعاقد / تعاقدى
Contrainte	قوة الاجهاد القسرية
Contrainte admissible	قوة الإجهاد المقبولة
Contrainte de cisaillement	قوة الاجهاد حتى القص
Contrainte de compression	قوة الإجهاد الضاغطة
Contrainte de flexion	قوة الإجهاد حتى الانحناء
Contrainte de torsion	قوة الإجهاد حتى الالتواء
Contrainte de traction	قوة الإجهاد للشد
Contrainte normale	قوة الإجهاد العادية
Contrainte principale	قوة الإجهاد الأساسية
Contrainte de rupture	قوة الإجهاد حتى القطع
Contre-écrou	صمولة داعمة
Construction commerciale	بناءات تجارية
Construction infrastructure	بناءات البنية التحتية
Construction industrielle	بناءات صناعية
Construction résidentielle	بناءات سكنية

Cône d'ancrage مخروط التثبيت (في الجسور التي تعتمد على الحبال)



Concours	امتحان / مسابقة (توظيف)
Condensateur	مكثف
Conduit de fumée	الدخان
Conduit incorporé	أنبوب مدمج
Conduit d'alimentation	أنبوب التغذية
Conduite montante	قنوات ممتدة صعودا
Conseil d'administration	مجلس الإدارة
Conseil de direction	مجلس الإدارة
Conseil économique	اقتصادي مجلس
Conseil social	اجتماعي مجلس
Conseiller	مستشار
Consommation	استهلاك
Consommation intermédiaire	وسيلة استهلاك سلع
Contrat	عقد جمع عقود

Contre-sommier داعم الكتف

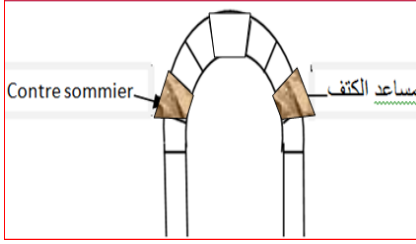

Construction de travaux publics (tp) بناءات الأشغال العمومية

Contre-clé داعم /مدعم المفتاح

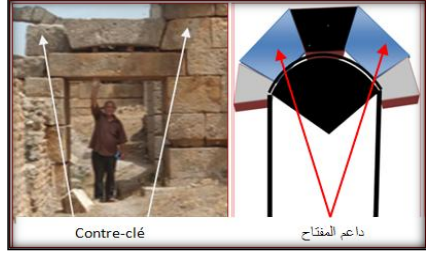

Contrevent شباك /صيفق

Convention اتفاقية

Convention اتفاقية جماعية

collective (اتفاق جماعي ممثلي العمال والمستخدم)

Coordinateur منسق

Coordinateur تنسيق

CORDE حبل



Contre -fort كتف -دعامة حائط أو مبني



CORDE وتد

Contre marche القائمة في درج متعامدة مع النائمة

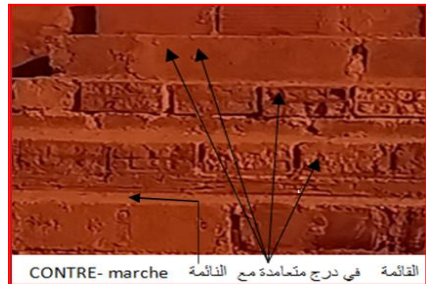
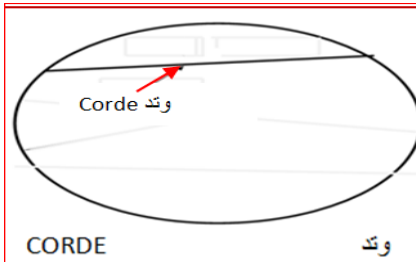

Corde 18.8ml حبل 18.8 متر طولاً (أداة قياس الطول)

Contre-plaqué صنع معاكس (خشب متعاكس الطبقات)

Cotation تسعير (أسهم)

Cotation ترقيم ابعاد/قياسات
رسم

Cote قياسات (رسم
تخطيطي)

Côte شطّ جمع شطوط /
شاطئي جمع شواطئ

Côté ذو قياسات / مرقم
القياسات (رسم
تخطيطي)

Côté جانب/ناحية طريق
(صخري رملي)



Cote d'alerte قياس الخطر منسوب
الماء الخطر (سد)

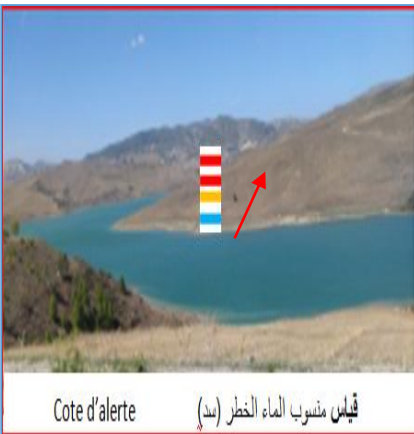

Côte niveau رقم قياس الاستواء

Cordeau حبل رفيع (خيوط للبناء)



Cordeau à tracer الخطاط الخيط



Corniche كورنيش (اسم دخيل
على اللغة العربية أصله
فرنسي)

Corniche افريز

Corniche حاف افريز
architavée

Cornier حديد زاوية

Corps هيكل جمع هياكل

Corps creux هيكل خرساني مجوف*

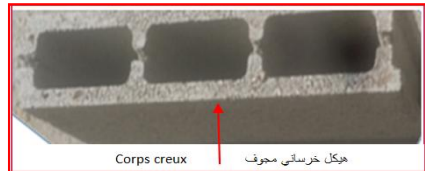

Corten (acier) كورتن (حديد مقاوم
للتغيير البيئي)

Côté dessin / ذو قياسات / قياسات مرقمة (رسم تخطيطي)

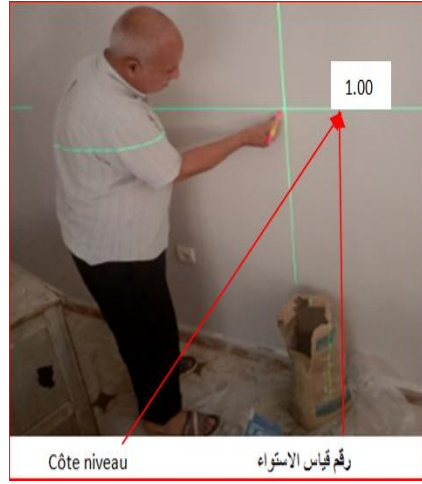
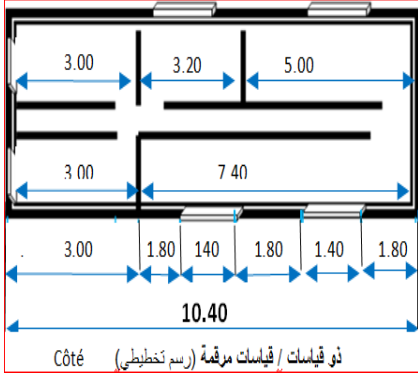

ligne de)Côte) خطوط تحديد الابعاد

Côte part نصيب
Côtélé مخطط
Couche طبقة / فرشاة

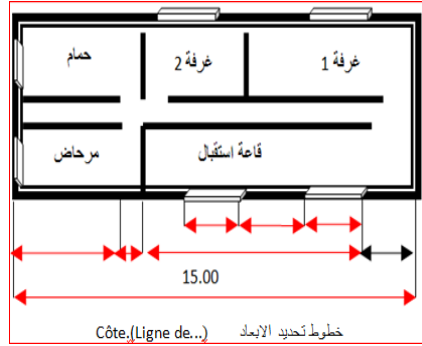

Côte de rappelle خطوط الارشاد (خط الرّبط)

Couche de finition طبقة التّمامة
Couche de fond طبقة أساسيّة
Couche de guide طبقة الارشاد
Couche طبقة الطّباة
d'impression طبقة الطّباة
Couche de reprise طبقة الالتصاق
Coude مرفق

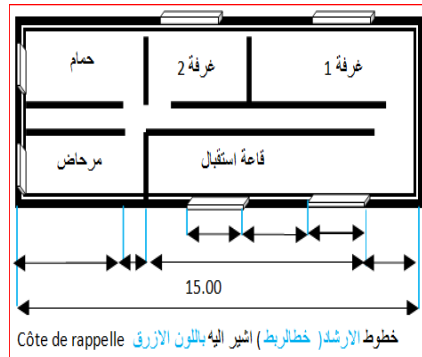

Coudée 0.470 m الذراع 0.740 مترا

طولا (قياس)

Coulissante نافذة منزلة

(fenêtre

Coulissante porte باب منزلق

Coulisse مزلاق (نافذة / أو باب)



Coup de sabre ضربة سيف (ونعني به وجود خطأ فاصل الأجر غير متقاطع)

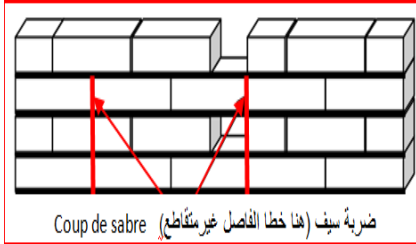

مقطع (رسم) Coupe

Coupe –boulon قاطع (المحازق)



Coupe brisée مقطع منكسر (رسم)

Coupe –circuit كهرباء التيار قاطع

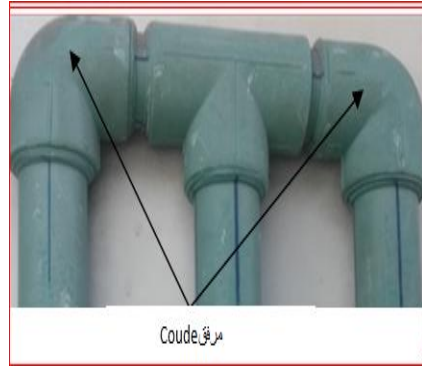

Coude PVC 90° درجة 90° مرفق
degré

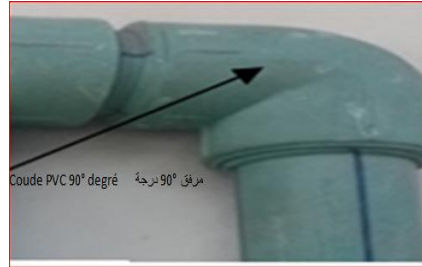

Coude PVC 45° درجة 45° مرفق
degré

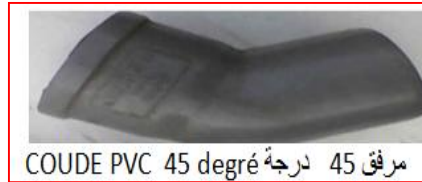

Coude plastique مرفق بلاستيك



Coupole

قبة

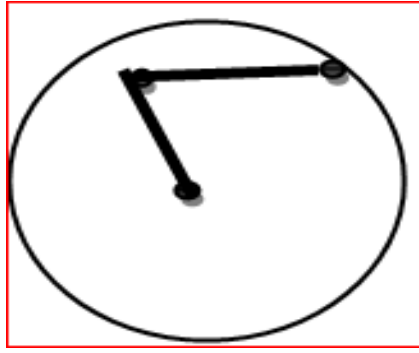

COUPE- faïence قاطع المربعات
(الخرفية)

Clé de linteau

مفتاح السكاف

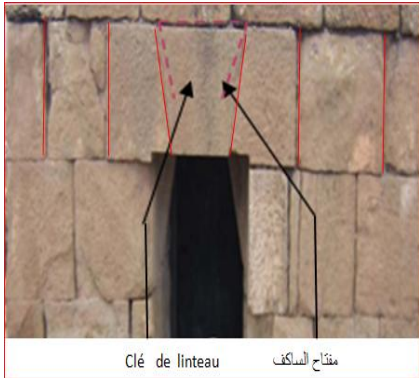

Coupe –fer قاطع الحديد
Coupe embrevée مقطع مائل (تعشيق)
Coupe horizontal رسم (مقطع افقي في)

Cour

ساحة / فناء (دار،
مدرسة)

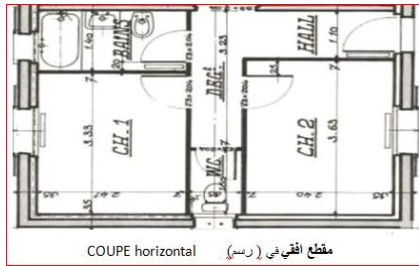
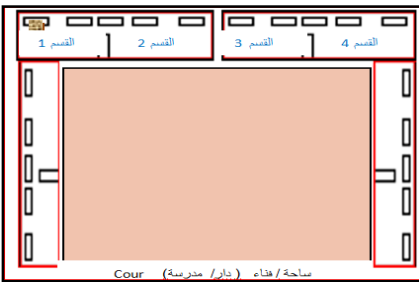

Coupe vertical
مقطع عمودي (رسم)

Cour

باحة (قصر)

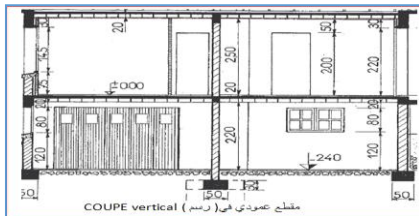

Courant alternative	تيار متناوب
Courant continu	تيار متواصل مستمر
Courbe	منحن / مقوس
Courbe ligne-	خط منحن
COUROIE	حزام / زنار سير
Couvre – joint	غطاء فاصل

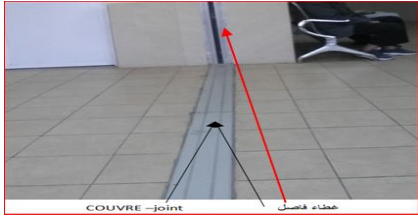

Couverture	غطاء / سقف
Cramant	مخلب قطعة حديدية معقوفة (تعمل على وصل حجرين)



Crédit	قرض
Crédit bancaire	قرض بنكي
Crédit commercial	قرض تجاري
Crédit foncier	قرض عقاري / تسليف عقاري



Cour des comptes	مجلس المحاسبة مجلس قضائي لمراقبة ميزانية الدولة
Cour de justice	مجلس العدل تستأنف فيه احكام المحاكم درجة اولى.
Cour de révolution Annaba	ساحة الثورة عنابة



Courant	مجري جمع مجاري (تيار)
Courant d'air	مجري (هواء)
Courant compte (ccp)	حساب جاري

Crémone pour
aluminium

رتاج لنافذة
الالمنيوم



Cric

رافعة (عجلات
لسيارة أو شاحنة)

Crystal

بلوري

Cristallerie

مبلور (سكر)

Crochet

عقافة



Crochet normal

المقوس العادي

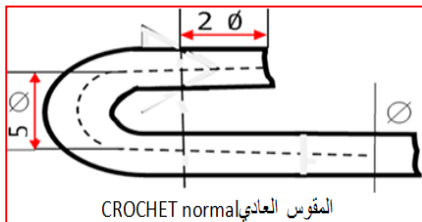

Croix

صليب جمع صلبان



القرض العقاري و المسرح لولاية قسنطينة 1882 Crédit foncier

Crédit intérieur

القرض الداخلي

Crédit saisonnier

القرض الموسمي
(القرض الفلاحي)

Crédit à court
terme

تسليف لأجل قصير
/ اعتماد لأجل قصير

Crédit à long
terme

تسليف لأجل طويل
اعتماد لأجل طويل

Crédit (ouverture
de...)

فتح اعتماد

Crédit lettre de...

رسالة اعتماد

Crémaillère de
frein

الكايح شبكية

Crémone

رتاج النافذة

Crémone pour
bois

رتاج النافذة
(للخشب)



رتاج النافذة للخشب Crémone pour bois

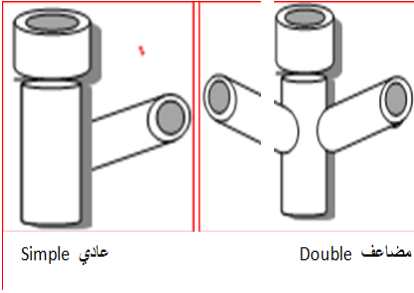

Cumul مجمع / مضامة
 Cumulus مجمع الماء البارد
 والساخن
 Cuvette à la turque وعاء طراز تركي
 Cylindre oblique أسطوانة مائلة



Cylindrique أسطواني

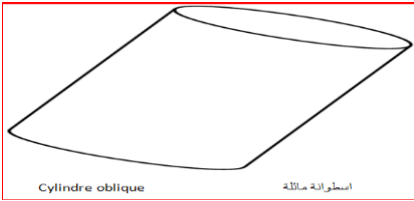

Cylindre oblique اسطوانة مائلة

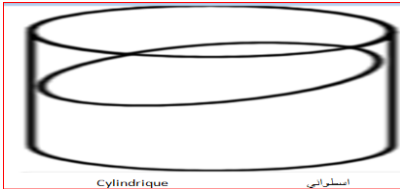

Cylindrique اسطواني

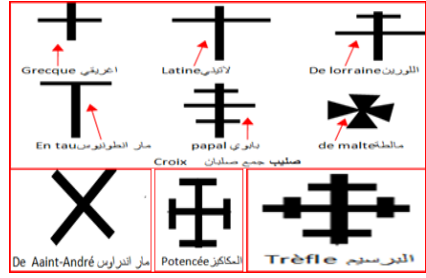

Cube مكعب

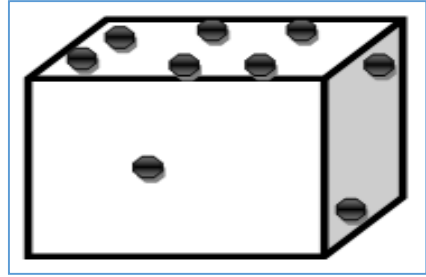

Culée d'un pont. كتلة:



Culée d'un pont. كتف جسر (كتلة من الصخر لإتبات تراب جانبي) تقنية حديثة

Culée d'un pont. كتلة



Culée d'un pont. كتف جسر (كتلة من الصخر لإتبات تراب جانبي) تقنية تقليدية

Culottes قطعة توصيل متشعبة

D

Débardage	تفريغ البضائع على الرصيف	Dallage	تبليط أرضية
Débarde	أفرغ بضائع على الرصيف	Dalle	بلاطة
Débarquement	نزول من سفينة-او طائرة أو قطار	Dalle (coulage d'une ...	صب بلاطة
Débarras	غرفة المهملات (توضع فيها الاشياء المتروكة)	Dalle translucide	بلاطة شبه شفافة
Débarrasser	أخلي /أزال (العوائق من الطريق)	Dallete	بليطة
Débit comptable	حسابية مديونية	Damage	دك /رص
Débit d'eau	حجم الماء الذي يمر ضمن وحدة الزمن (الثانية) منسوب الماء	Dame	مدكة
Débiteur	مدين /الخصوم اكبر من الاصول	Damer	رصى /دك
Débitier	قطع صخرًا - بلاطا نشر شجرة	Damier	ضامة
Débitmètre	مقياس التدفق للسوائل - غاز وغيره	Dameuse	رصاصية
Déblais	حفریات /أنقاض /ردم	Date	تاريخ
Déblaiement	رفع الانقاض /نزع الركاب/إزالة العوائق من طريق	D'earps	بناية مدرجة

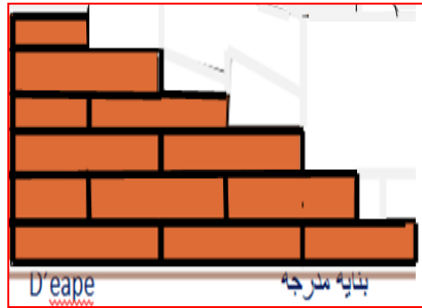

Débrancher	قطع اتّصال / فصل كهرباء	Déblayage	زالة الرّكام / تنظيف المكان / تمهيد لانطلاق الأشغال
Débris	كسارة زجاج / حطام سفينة / خردة معدن	Déblayer	أزال الرّكام / نظف المكان
Débroussaillage	إزالة الأعشاب / قلع الاشجار	Déblocage	إفراج عن إعتمادات مالية، عن سلع
Début	بداية	Débloquer	فك / حل حزمة
Débutant	عامل تنقصه الخبرة (مبتدئ)	Débloquer	حل / أرخي كابحة
Débuter	بدأ العمل	Débobiner	حل خيوط بكر
Décaissement	دفع / صرف / إنفاق من الصّندوق	Déboisement	إزالة اشجار
Décaisser	أنفق / دفع (مالا)	Déboiser	أزال أشجار أرض
Décalage	تغيير / تعديل (نضام الوقت)	Débordement	فك / فصل أنابيب نهر فيضان
Décalage	تغيير وضع - شيء	Déborder	فاض نهر
Décalaminage	إزالة الرّواسب الفحمية	Débouchage	تنظيف أنبوب
Décalaminer	أزال الرّواسب الفحمية	Débouché	مخرج جمع مخارج بناء
Décalcification	فقدان المواد الجيرية - من الصّخور	Débouché	منفذ جمع منافذ طريق
Décaler	غير / عدل (نظام، توقيت)	Débouché	ثغر جمع ثغر لواد
Décaler	غير / عدل (وضعية- شيء)	Déboucher	فتح (طريقا) نظف (أنبوبا)
Décalitre	عشر لترات	Débouloonnage-	فك - محازق
Décalquage	نقل بورق شفاف (رسم)	Débouloonnement	
Décamètre	عشرة أمتار	Debout	منتصب / قائم) عمود
		Débranchement	اتصال قطع
		Débranchement ELECTRIQUE	الكهرباء فصل

Décoffrage	فك قالب (خرسانة)	Décapage	صقل / تنظيف
Décoincement	نزع أسافين السكك الحديدية	Décapant	معدنا من الصدأ
Décoincer	نزع أسافين - قضبان السكك الحديدية	Décapant	صاقل / مادة صاقله
Décollement	انفكاك / انفصال	Décaper	من الصدأ
Décombres	إنقاض / ردم جمع ردم	Décaper	صقل / كشط /
Décomposé	حلل (مادة) حلل (الماء)	Décaper	نظف نحاسا من الصدأ
Décomposition	تحليل - ماء	Décapeuse	آلية جرافة
Décompression	تخفيض ضغط	Décarreler	قلع البلاط
Décompresser	خفف ضغط الهواء	Décentralisation	لامركزية اتخاذ القرار
Décompte	كشف الحساب	Décharge	إفراغ سلع
Décompte définitif	كشف حساب نهائي	Décharge (courant)	إفراغ كهربائي
Décompte provisoire	كشف حساب مؤقت	Déchargement	تفريغ - سفينة - إفراغ - بضائع
Décompter	خصم / اقتطع نفقات	Déchaussement d'une fondation	تعرية أسس البناء
Décor	زخرفة	Déchets	النفايات
Décorateur	مزخرف	Déclivité	(أرض) انحدار
Décoratif	زخرفي	Déclivité	طريق منحدر
Décoration	زخرفة في سقف	Déclouer	انتزع المسامير من صندوق
Décorer	زخرف	Déco Bois	ديكوبوا
Déouvert bancaire	عجز مصرفي		
Décrépir	أزال الملاط من الجدار		
Décrépissage du mur	إزالة الملاط من الجدار		



Délai de recouvrement	أجل التّحصيل
Délégation	تفويض وفد
Délégué	مندوب / ممثل
Déléguer	أناب/ فوض / أوفد
Délibération	مشاورة / مداولة
Demande et offre	الطلب والعرض
Démolition	الهدم
Démoulage	فك القالب
Dénivellement	إزالة الاستواء / عدم الاستواء
Densification	تكاثف- عملية تضخيم كثافة الياق الخشب
Département	دائرة مصلحة
Dépenses	نفقات / مصاريف
Dépôt	مستودع / ايداع
Dépoussiérage	إزالة الغبار
Dépréciation monétaire	انخفاض القيمة التقديية
Dépréciation technique	انخفاض تقني
Dérasement	توطية/ خفض / انخفاض (جدار عالي)
Dérivation	تحويل المياه
Dérivation boite d'...	صارفة الكهرباء

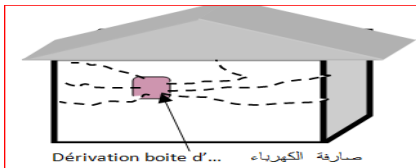

Décret	مرسوم / مر
Décret exécutif	مرسوم تنفيذي
Décroissance	تناقص / نقص
Défaut de construction	خلل في البناء
Déficit	عجز / نقص
Déficitaire	عاجز / خاسر
Déformation du béton	تشويهه / إفساد الخرسانة
Dégarnir (du joint)	نزع الملاط من الجدار
Dégauchir	سوى / قوّم
Dégagement	تسليك / تسريح
Dégager	سرح قناة / استفرغ ماء
Dégradation du matériel	إتلاف العتاد
Degré Celsius °	درجة حرارة رمزها °
Degré d'escalier	درجة سلم

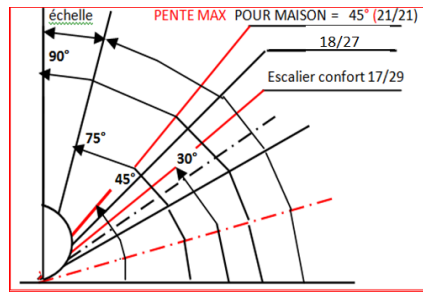

Dégressif	تنازلي
Dégrossissage	تقريب/ترقيق
Délai contractuel	أجل تعاقدى
Délai d'exécution	أجل التّنفيذ

Détachement	انتداب / انفصال	Dérogation	توكيل تفويض /
Détail estimatif	تفصيلي تقديري	Déséquilibre	اختلال التوازن
Détecteur	مكشاف	Désinvestissement	استثمار سلبي
Détecteur de gaz	مكشاف تسرب الغاز	Dessalement	تحلية
Détecteur d'incendie	مكشاف حرائق	Dessalement de l'eau	تحلية الماء (تصفيته من الملح)
Détecteur de gaz	مكشاف (تسرب الغاز)	Dessalement de l'eau de mer	تحلية مياه البحر
Détecteur de gaz carbonique	مكشاف (تسرب ثاني أكسيد الكربون)	Dessin	رسم
Détection des défauts	كشف العيوب	Dessin de bâtiment	الرسم المعماري
Détérioration	إتلاف / إفساد	Dessin industriel	الرسم الصناعي
Dettes	ديون	Dessinateur architecte	(رسام) مهندس معماري
Dévalorisation	القيمة خفض	Dessinateur architecture	رسام هندسة معمارية
Dévaloriser	خفض القيمة	Dessinateur calqueur	خطاط رسام
Dévaluation de la monnaie	انقاص قيمة النقود	Dessinateur cartographe	رسام خرائط
Développement économique	تنمية اقتصادية	Dessinateur débutant	رسام مبتدئ
Déversoir	قناة / مصب / مصرف	Dessinateur exposition	رسام عروض
Devis descriptif	مقايسة واصفة	Dessinateur géomètre	رسام ماسح اراضي
Devis estimatif	مقايسة تقديرية	Dessinateur industriel	رسام صناعي
Devis (hors)	مقايسة لا تتضمن أشغال	Destinataire	اليه المرسل
Devis quantitatif	مقايسة كمية	Détaché	منتدب / منفصل
Dévisage	فك اللوالب		
Diagramme	رسم بياني		
Différé	مؤجل / مرجأ (تسليم مشروع)		

Directives	توجيهات
Dirigeant	مسير
Dirigeant d'entreprise	مؤسسة مسير
Disjoncteur	فاصل
Disjoncteur différentiel	فاصل تبايني / تفاضلي



Disque à coupé	أسطوانة
----------------	---------



Disponible	متوفر
Disponibilité	إستداع/ توفّر
Dispositif	جهاز
Disposition	تصرف-تدبير-حكم
Dissolvant	مذيب
Distributeur	موزع / مفرق (القنوات)
Dividendes	ريح السّهم
Division	تقسيم
Division sociale du travail	التقسيم الاجتماعي للعمل

Différer	أرجأ/ أجّل / أّخر
Diamètre	قطر (سمك الحديد ورمزه Ø)
Diamètre du cercle	قطر الدائرة

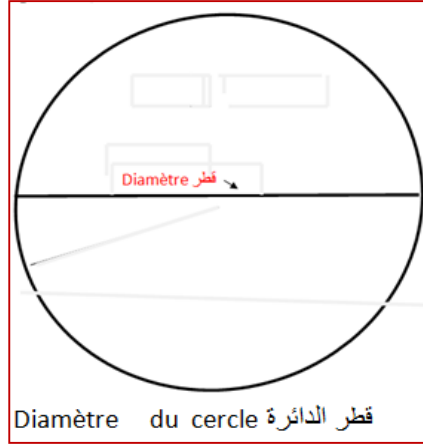

Digue	حأجور / حاجز
Dilatabilité	تمددية / توسعية
Dilatable	قابل للتمدد
Dilatation	تمديد معدن (لتأثره بالحرارة)
Diluant	مخفف
Dimension	بعد جمع ابعاد
Direction	مديرية - إدارة
Direction régional	مديرية جهوية/ إدارة





Douille électrique مقبس جمع مقابس

Drainage	صرف / تصريف للمياه
Drainage Partiel	التصريف الجزئي
Drainage total	التصريف الكلي
Durcissement du béton (R28)	تصلب الخرسانة القاعدة
Durcissement du mortier	تصلب الملاط
Durcisseur	مصلب
Durée de travail	مدة العمل
Dos- d'âne	طريق (حذبة / سنام)



Dos- d'âne حذبة / سنام (طريق)

Division technique du travail	التقسيم التقني للعمل
Document	وثيقة - مستند
Documentation	توثيق - جمع الوثائق والمستندات
Dommages	الاضرار
Dorment	حلق (باب أو نافذة)
Dosage du béton	معايرة الخرسانة (كمية الرابطة المضافة للرمل والحصى)
Dosage du mortier	معايرة الملاط
Dosage	معايرة (تقدير كمية)
Dose	مقدار - كمية
Doser	قَدْر كمية / عاير
Dossier	ملف
Dotation aux amortissements	مخصّص للاستهلاك
Dotation aux provisions	مخصّص لتمويل الميزانية
Double paroi	جدار مضاعف



Double paroi جدار مضاعف

Douche	منضحة / حمام
Douchette	رشاشة
Douille électrique	مقبس جمع مقابس

E

Eau fraîche	مياه باردة درجة حرارتها لا تتعدى 14°
Eau de mer	مياه البحر
Eaux de gâchage	مياه الخلط، الجبل
Eau lourde	مياه ثقيلة (صناعة نووية)
Eau minérale	مياه معدنية
Eau navigable	مياه صالحة للملاحة
Eau oxygénée	مياه أكسجينية
Eau potable	مياه الشرب
Eau pluviale (EP)	ماء المطر
Eau stagnante	بسبب ركودها وعدم جريانها (مياه أسنت مياه راكدة)
Eau thermale	ماء معدني حار (حمام معدني)
Eau tiède	ماء فاتر
Eaux usées (EU)	مياه الصّرف الصّحي (المياه المستعملة في التّازل)
Eaux de vanne	ماء الحنفية

Eaux	ماء جمع مياه (المطر، البحر، النّهر، البحيرة)
Eaux (basse...)	دنى منسوب للماء (سد، بحيرة)

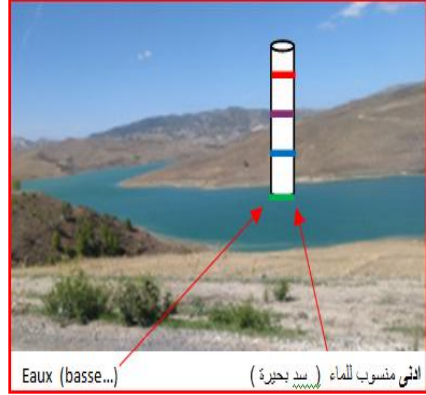

Eaux chaudes	مياه ساخنة / حارة درجة حرارتها تتعدى 38°
Eau courante	مياه عادية
Eaux de drainage	مياه التصريف (حقل 'مستنقع)
Eaux d'irrigation	مياه السّقي (أرض)
Eau distillée	مياه مقطرة
Eau douce	مياه عذبة
Eau fluviale	مياه الانهار

Echantillon عينة (لسلعة ما تختار لعرضها على الزبائن كشاهد)

Echantillon عينة (شقة في عمارة تعرض مسبقا كنموذج للباقية)

Écharpe de bâtiment دعامة منحرفة لعمارة

Échelle سلم (الحماية المدنية للصعود للمباني لإخلائها من ساكنيها)

Échelle de dessin مقياس رسم



Échelle de carte مقياس الخريطة



Échelon درجة (ترقية في الوظيفة)

Echéance أقساط

Echéance de la créance أقساط القرض

Ecaillage نزع / قشر (قشرة حائط) شظية (خشب)

Ecart فارق / فرجة

Ecart de poids فارق جمع فروق (في الوزن)

Ecart de prix فارق جمع فروق (في السعر)

Ecartement مسافة (بين أعمدة)

Ecartement عرض (خطوط السكة الحديدية)

Ecartement فجوة (في حائط)

Ecarter باعد (بين شيئين)

Eau territoriale مياه إقليمية

Ébouler ازال الوحل

Échafaudage صقالة

Échafaudage bois صقالة خشبية

Échafaudage métallique صقالة حديدية



Échafaudage roulant صقالة حديدية متحركة

Effondrement	تدهور/ انهيار
Effondrement	هبوط الأرض
Effondrement	هبوط الأسعار
Effort	جهد
Effort tranchant	جهد القطع
Égout	مجري / ميزاب
Égout collecteur	ميزاب مجمعة
Égout principal	ميزاب رئيسي

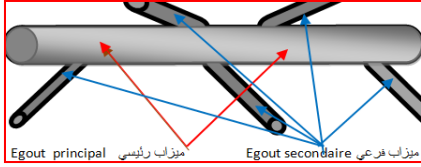

Élargissement	توسيع
Élasticité	مرونة
Élastique	مرن
Électricien	كهربائي
Électricité	كهرباء
Électronique	الإلكترونيك
Eléments de cuisine	عناصر المطبخ



Emargement	توقيع في الهامش تحشية
------------	--------------------------

Échiffre) mur d"échiffre)	جدار الدّج الداخلي
------------------------------	--------------------



Écrou	سجن/ معتقل
Ecrou	صمولة



Ecrou étanche	صمولة مغطاة
ECROU hexagonal	صمولة سداسية
Écueil	رصيف صخري



Écurie	إسطل
Effectif	تعداد (عدد العمال)

Emprunt	قرض / استعارة استدانة /
Emprunt a court terme	قرض
Emprunt a long terme	قرض طويل المدى
Eminence	تل / رابية / ربوة
Emmagasinage	خزن / تخزين
Emmagasine	خزن / اختزن
Empattement	أساس / مسند (جدار)
Empêcheme	مانع / حائل / عائق
Empêchement	مانع قانوني
Empêcher	منع / حال
Emulation	منافسة
Emulsion	مستحلب
Emulsion autolustrante	مستحلب لماع
Emprunt	اقتراض / استدانة / استعارة
Encadrement	إطارات / أطر
Encaissage	وضع أموال في صندوق
Encaisse	نقد في صندوق
Encaissé	غائر / منخفض (طريق)
Encaissé	محصور بين مصانع (بيت)
Encaissé	عميق (واد)

Emballage	تغليف
Emballer	غلّف
Embauchage	تشغيل عمال بالأجرة
Embaucher	شغلّ عمالا
Embracement	توسيعه

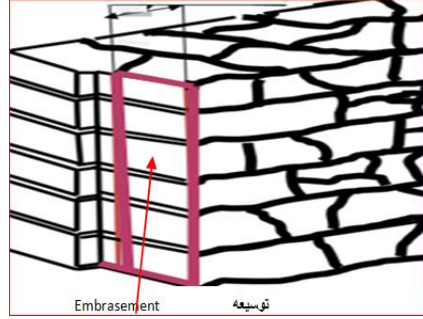

Emmarchement	طول الدّرجة في سلم
--------------	--------------------



Emplacement d'attente	مكان الانتظار
Emplacement de chargement	موضع الشّحن
Emplacement découverte	موضع مكشوف
Emplacement fortifié	مكان محصن
Emploi	توظيف / استخدام / استعمال
Employeur	مستخدم / صاحب العمل

Enchevêtrement تثبيت بالتداخل (الواح خشب)



Enchevêtrer شبك (الواح خشبية، اسلاك حديدية)

Enclave أرض حبيسة (عند العامة حبوس لغرض لا يجوز التصرف فيها)

Enclume سندان

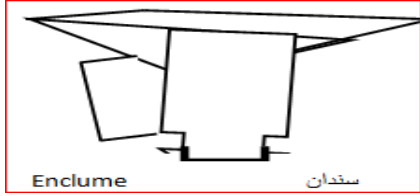

Encoche حزة / ثلمة جمع ثلم

Encollage تغرية طلي بالغراء (خشب حائطا)

Endothermique خافض / ممتص (للحرارة)

Endroit مكان جمع امكنة / منطقة جمع مناطق

Enduisage طلي (عملية الطلي)

Enduit طلاء (طلاء لبنات الحائط المقام بالملاط)

Enduit armé طلاء مسلح (اضافة لفافة شبك رقيق مع ملاط الطلاء لتفادي تشقق الجدار)

Encaissement تحصيل (اموال مستحقة)

Encaisser حصل (مبالغ مستحقة)

Encaisseur محصل (فواتير)

Encaisseur جاب جمع جابة (مصلحة الكهربية)

Encaisseur محصل (مصرف)

Enceindre حوط (المدينة لحماية من الاعداء)

Enceinte سور جمع اسوار (مدينة)



Enchère (vente aux-s) بيع بالمزاد العلني

Enchevalement أعمال تدعيم حائطا، منزلا

Enchevêtrement تشبيك / تشابك (اسلاك حديدية)

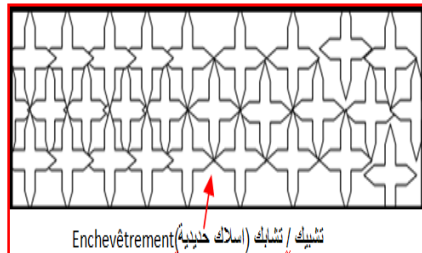

Enduit lissé	طلاء أملس
Enduit de parement	طلاء الواجهة
Energie	طاقة
Energie électrique	الطاقة الكهربائية
Energie solaire	الطاقة الشمسية (توليد الطاقة بواسطة الألواح الشمسية)
Engin	آلة



Engins de Travaux Public	آلات الأشغال العمومية
--------------------------	-----------------------



Engrenage	تشبيك / تداخل / تسنن
Enlèvement	رفع / خطف / نزع
Enlèvement de bois	قطع الأخشاب
Enlèvement de gazon	حش العشب الاصطناعي

Enduit bâtarde	طلاء خليط (الرابط أسمنت وجبس أو جير)
Enduit brossé	طلاء منظف بالفرشاة
Enduit bouchardé	طلاء منقوش (بالمطرقة، والمدحاة)
Enduit dressé	طلاء مقوم (بالمسطرة والمجصة)
Enduit feutré	طلاء مكسو بلباد
Enduit frotté	طلاء مصقول صقل خفيف
Enduit grés	طلاء رملي
Enduit maigre	طلاء هزيل (قليل مادة الرابط أسمنت أو جبس)
Enduit non repassé	طلاء غير مكرر مرة ثانية
Enduit repassé	طلاء مكرر
Enduit de surfaçage	طلاء المساحة
Enduit gratté	طلاء مقشر
Enduit grésé poncé	طلاء بحبيبات رملية مصقولة
Enduit poncée	طلاء مصقول
Enduit jeté (a la truelle)	طلاء مرمي بالرمي بالمجصة
Enduit lavé	طلاء مغسول ومنظف لإبراز حبات الرّمل

Entaille حزة / فرضة / حز
جمع حزوز

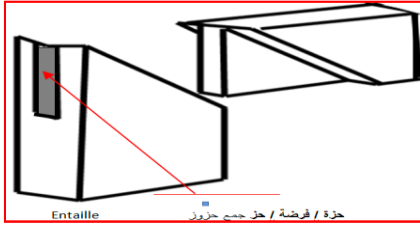

Entaille à mi-bois حزة نصف خشبة
(voirie assemblage
mi-bois

Entaille à queue حزة / فرض ذيل
(d'aronde) السنونة

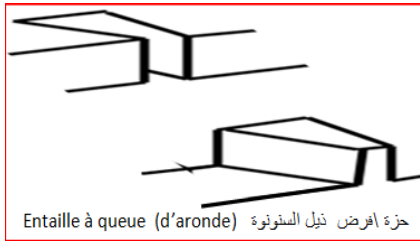

Entaille à double حزة / فرضة
مضاعفة

Enduinyل اند وينيل (عجينة)

Enduinyل عجين اكليريك
acrylique

Engorgement امتلاء (سد)

Enlèvement رفع / نزع

Enlèvement de قطع الأخشاب
bois

Enquête استقصاء / تحقيق

Enquête sanitaire تحقيق صحي

Enquête لجنة تحقيق

commission d'-

Enlever خطف / نزع

Enrobage تلبيس / تغطية
(حديد التسليح بطبقة
من الخرسانة)

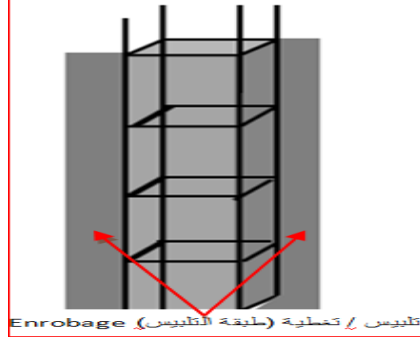

Ensemble مجموعة من السكان
d'habitation



Entablement سطح العمود (أعلى)
نقطة فيه ترتكز عليها
الرؤافد

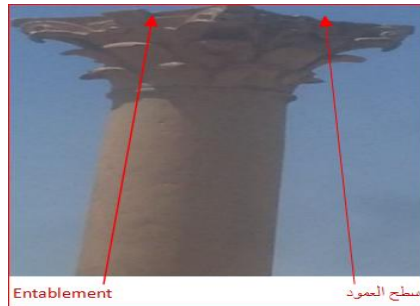

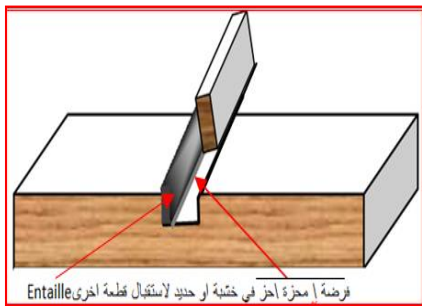

Enterrer un projet أهمل مشروعا

Entassement تكويم / تكديس



Entassement des débris تكويم الأنقاض



Entrée مدخل / دخول / ولوج

Entreposage ايداع / تخزين

Entreposage de durée limité تخزين مؤقت

Enquête contre- تحقيق مضاد

Enquête (ouvrir une..) فتح تحقيق

Enquête procès-verbal d' تقرير التحقيق

Enquêter حقق

Enquêteur محقق

Enregistrement تسجيل

Enregistrement du bagage تسجيل المتعة

Enregistrement du son تسجيل الصوت

Enregistrement bureau d'- مكتب التسجيل

Enregistrement droits d'- حقوق التسجيل

Enregistrer سجل

Enregistreur مسجل

Enrobage تلبيس / تغطية



Entaille فرضة / محزة / حز

(في خشبة لاستقبال قطعة أخرى)

Enveloppe budgétaire	غلاف مالي
Environnement	بيئة
Environnement nature	البيئة الطبيعية
Epaisseur	سُمْك
Epaisseur nominal d'un mur	السُمْك الادنى (للجدار)
Epaisseur d'un poteau	سُمْك العمود

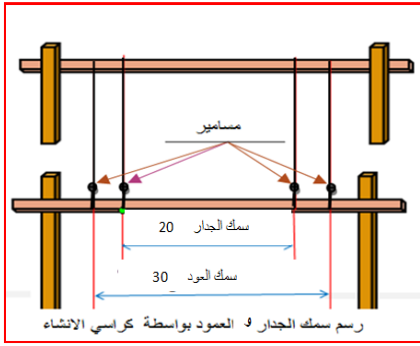

Epaisseur d'une semelle	سُمْك التعل
-------------------------	-------------

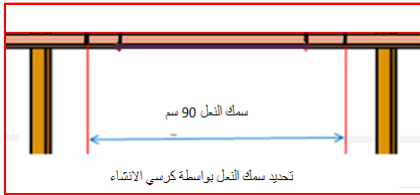

Epingle	دبوس
---------	------

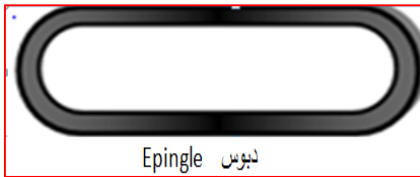

Entreposage de durée prolongé	تخزين لمدة طويلة
Entrepotitaire	مستودع (متسلم البضاعة في مستودع)
Entrepôts	مخزن / مستودع
Entrepôts de la douane	مخزن جمركي
Entrepôts publique	مخزن عمومي
Entrepôts spécial	مخزن خصوصي
Entrepreneur	مقاول / صاحب مؤسسة
Entreprise	مقاولة / مؤسسة
Entreprise autogérée	مؤسسة مسيرة ذاتيا
Entreprise commerciale	مؤسسة اقتصادية
Entreprise d'exploitation	مؤسسة استغلال
Entreprise industrielle	مؤسسة اقتصادية
Entreprise pilote	مؤسسة نموذجية
Entreprise publique	مؤسسة عمومية (سونلغاز وسوناطراك)
Entretien	صيانة
Entretien des routes	صيانة (الطرق)
Entretien périodique	صيانة دورية
Entretien et répartition	صيانة، وترميمات
Envaser	وخل / حمأ

Equipe	فريق جمع فرق (مجموعة عمال، فريق انقاض)
Equipement	تجهيز بالأثاث (بيت) تزويد ورشة (بالعمال)
Equipotentiel	متساوي الجهد (كهرباء)
Ermitage	صومعة جمع صوامع
Escabeau	سلم صغير
Escabeau	مقعد بلا ظهر
Escalier	سلم / درج جمع ادراج



Escalier colimaçon	سلم حلزوني / لولي
--------------------	----------------------

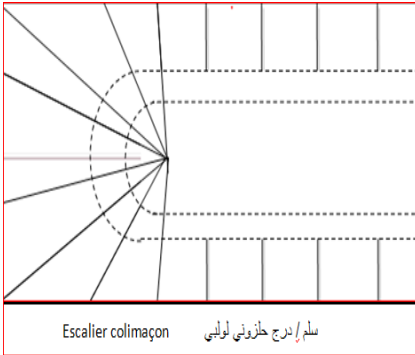

Epoxy sol	إبوكسي صول (نوع من الدهان تطلى به الأرضيات ذو سماكة عالية)
Éprouvette	مخبرة / اجروبة
Épurateur	منقي
Épuration	تنقية / تصفية (ماء من الشوائب)
Épurer	نقى / صفى
Equarrir (moellon)	رّجّ (حجرا)
Équerre	كوس



Équerre d'arpenteur	كوس مساح الاراضي
Equiangle	متساوي الزوايا
Équidistance	متساوي البعد
Équilatéral	متساوي الأضلاع
Equilibrage	موازنة
Equilibrage des roues	موازنة
Equilibre	توازن / اتزان
Equilibre instable	اتزان لا مستقر
Equilibre stable	اتزان مستقر

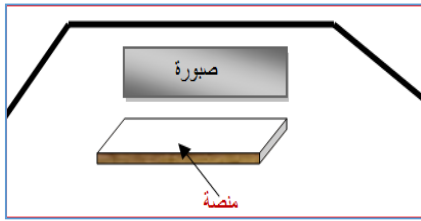

Escalier droit سلم / درج مستقيم

Escalier escargot (syn) à vis سلم حلزوني المسعى برغي

Escalier roulant سلم دوار

Escalier du théâtre roman مدرج المسرح الروماني

Escalier du théâtre roman مدرج المسرح الروماني



Escalier du théâtre roman مدرج المسرح الروماني بمدينة تمقاد بولاية الجزائر

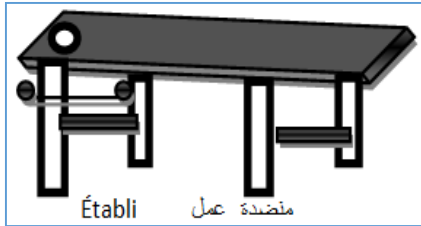

Etable حظيرة المواشي (ماعز وأغنام) / اصطبيل (للخيول الابقار)

Etablissement مؤسسة

Etablissement bancaire مؤسسة بنكيّة

Etablissement commercial مؤسسة تجاريّة

Etablissement d'utilité publique مؤسسة للمنفعة العامّة

Etage طابق جمع طوابق



10 طوابق هي هذه الممرّة 10 étages

Escompte خصم / قطع

Espace فضاء / مساحة

Esprit de sel روح الملح

Esquisse رسم اعدادي / مسودة

Esquisse رسم إعدادي لخريطة

Esquisser خطط مسودة رسم

Estimation تقدير / تميمين

Estimer قدر / ثمن

Estrade منصبة (يصعد عليها الخطيب للخطبة، أو المعلم للكتابة في الصبورة)

Etai métallique

دعامة / ركيزة
حديدية



Etagère

رفّ جمع رفوف

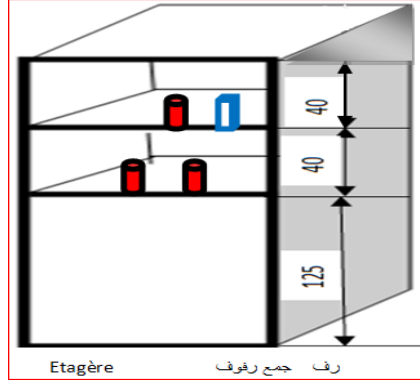

Etai droit

دعامة مستقيمة

Etaiment

دعم / بناء

Etaiment

إسناد حائط

Etanchéité

مسافة / أحكام السد
/ كنتونية

Etancher

سد / كنت

Étrier

ركاب

Étrier armature en

ركاب

acier

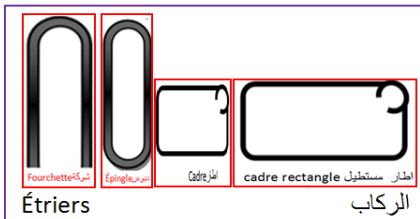

Evier de cuisine

مغسل الأواني

Etai

دعامة / ركيزة



Etai bois

دعامة / ركيزة خشبية



	السنة ولا تتبع السنة الميلادية)
Exhaussement de la barrière	تعلية سور
Exhaussement	تعلية / إعلاء (حائط)
Exhausser	علّى / رفع
Exonération	إعفاء / تخفيف
Exonération d'impôt	إعفاء من الضريبة
Exonéré	معفى من الضريبة
Expansif	تمددي / قابل للتمدد (أسمنت)
Expéditeur	مرسل
Expéditif	سريع/عاجل
Expéditif (homme...)	رجل سريع (العمل)
Expédition	نسخة رسمية /ارسال
Expédition du jugement	نسخة من الحكم
Expédition déclaration	بيان الشّحن
Expert	خبير
Expert comptable	خبير محاسب
Expérience	تجربة/ خبرة /اختبار
Expérience acquérir d'-	اكتسب خبرة
Expérimentale	تجريبي / اختباري
Expérimentation	اختباري / تجريبي
Expérimenté	مجرب /محنك
Expérimenter	جرب /اختبر

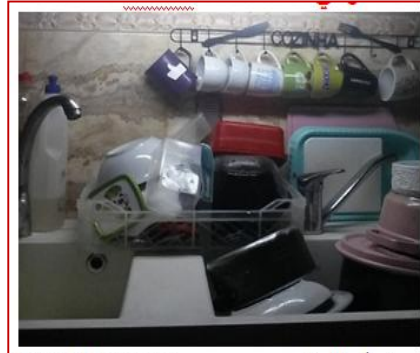

Evier de cuisine

مغسل الاواني

Excavateur	حفار
Excavation	حفر
Exécutable	قابل للتنفيذ (مشروع)
Exécutif	تنفيذي
Exécutif de la wilaya	الهيئة التنفيذية للولاية (المدراء التنفيذيون)
Exécutif (bureau...)	مكتب التنفيذ
Exécutif (pouvoir d'...)	سلطة تنفيذية
Exécutif (acte d'...)	إجراء تنفيذي / عمل تنفيذي
Exécutif (agent d'...)	موظف التنفيذ
Exécutoire	نافذ / واجب التنفيذ (حكم)
Exemplaire	مثال / نموذجي
Exercice financier	السنة المالية
Exercice social	السنة المالية للشركة (لكل شركة سنة مالية تحسب من بداية نشاطها لأول مرة في



Extincteur à eau	مطفأة حرائق بالماء
Extincteur à poudre	مطفأة حرائق بالمسحوق
Extincteur à CO ₂	مطفأة حرائق بثاني أكسيد الكربون
Extincteur à mousse	مطفأة حرائق بالرغوة
Extrados	حد العقد الأعلى / ظهر

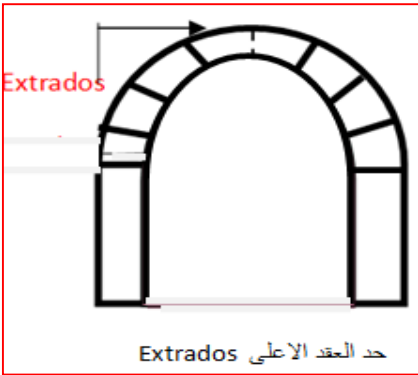

Expérimenter - un appareil	اختبر جهاز
Expert	خبير ج خبراء
Expert agréé	خبير معتمد
Expert comptable	خبير حسابات
Expert judiciaire	خبير قضائي معتمد
Expert médical	لدى المحاكم خبير طبي
Expertise	خبرة
Expertise amiable	خبرة ودية (يطلبها المعني دون أمر قضائي)
Expertise judiciaire	خبرة قضائية (تجرى بأمر قضائي)
Expertise (rapport d'...)	تقرير الخبرة
Expertiser	اجرى / قام (بالخبرة)
Exportation	تصدير
Extension	توسيع
Extincteur	حرائق
Extincteur	مطفأة حرائق

F

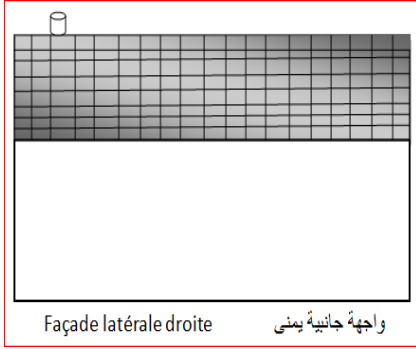

Façade latérale gauche واجهة جانبية يسرى

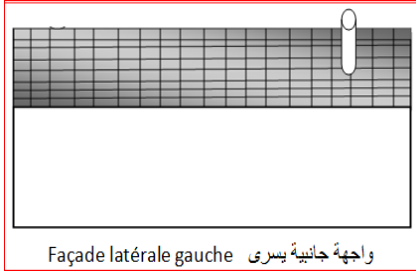

Façade panneau واجهة الألواح

Façade respirante واجهة تنفسية

Façade rideau واجهة ستارية

Façade ventilée واجهة مهواة

Façonnage ou نحت / تشكيل /

façonnement خرط

Facteur عامل جمع عوامل

Fabricant صاحب مصنع /

معمل

Fabrication صناعة

Fabriquer صنع

Façade واجهة في بناء

Façade avant ou واجهة أمامية أو

principal أساسية

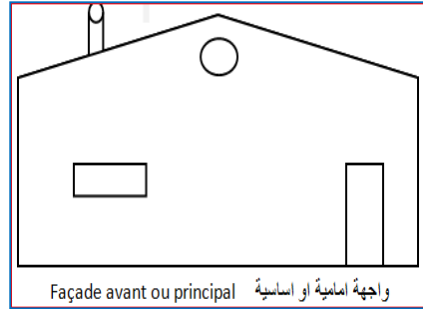

Façade arrière واجهة خلفية

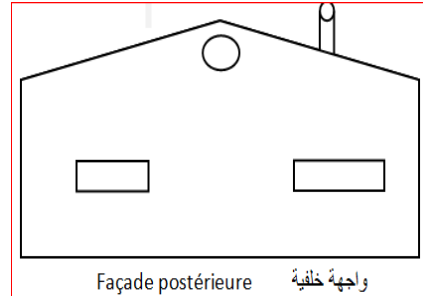

Façade latérale واجهة جانبية يمينى

droite

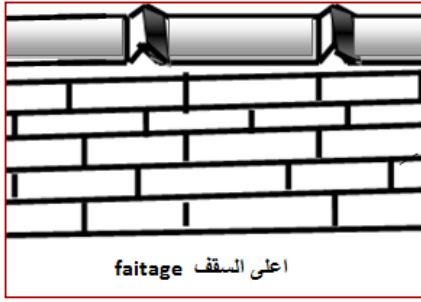

Faitage tuile قرميدة أعلى السقف
faîte du mur أعلى الجدار

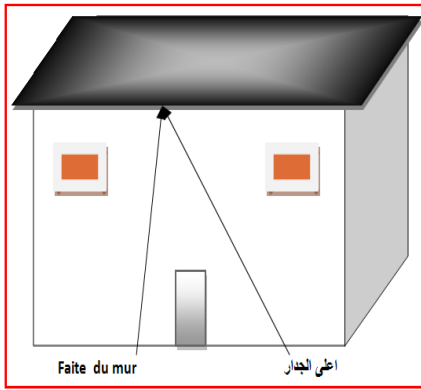

Faitière قرميدة الذروة

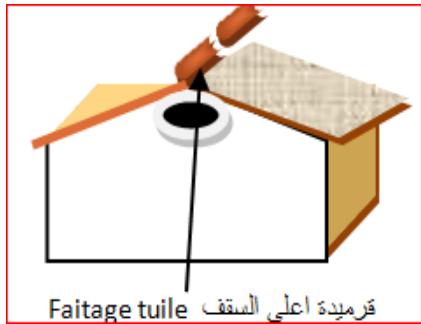

Fatigue des métaux كلال / تعب (المعادن)
Faîte أعلى السقف
Faux –parquée خشب مصطنع

Facteur de production عامل الإنتاج

Factotum عامل / خادِم لكل الأشغال

Facturation فوترة - شراء وبيع السلع بالفاتورة-

Facture فاتورة - كشف حساب ما قدم من سلع ومن خدمات

Facture préformant مسبقة قبل تنفيذ الاتفاق

Facturer فاتورة / حرّر الفواتير

Faïençage تشقق (جدار)

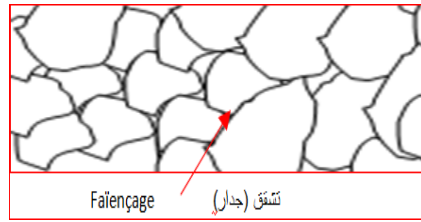

Faïence خزف



Faïence carreaux خزف مربعات خزفية de...

Faisabilité مردودية

Faitage أعلى السقف

Fenêtre à l'italienne –	نافذة طراز إيطالي
Fenêtre aveugle (c'est la fenêtre classique)	نافذة عمياء
Fenêtre fixe	نافذة ثابتة / مثبتة (لا تفتح ولا تغلق)
Fenêtre (porte ...)	نافذة - باب -
Fente (bois de...)	خشب الشَّق (لصنع اللوحات)



Faux – plafond	سقف كاذب
Faux – tenon	لسان كاذب
Fendage	شق / فلق / تصدع (جدار)



Fenêtre (porte ...) نافذة (باب)

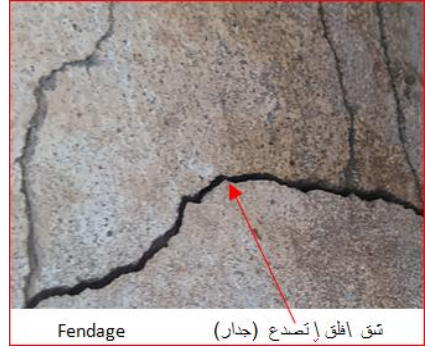

Fendage شق اطلق (تصدع جدار)

Fente d'aération	شق التهوية
Fer à cheval (arc)	حدوة جمع حدوات الفرس

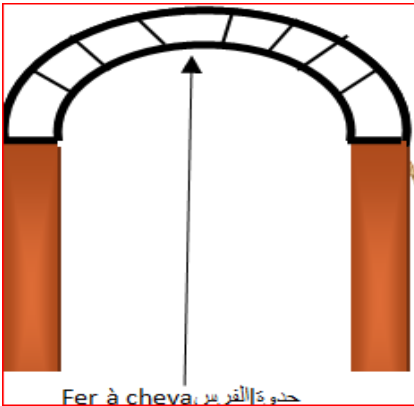

Fer à cheval حدوة الفرس

Fenêtre à l'australienne	نافذة طراز استرالي
Fenêtre à l'anglaise	نافذة طراز انكليزي
Fenêtre basculante –	نافذة متأرجحة
Fenêtre à la canadienne –	نافذة طراز كندي
Fenêtre coulissante –	نافذة منزلقة
Fenêtre à la française –	نافذة طراز فرنسي

Ferrailleur حدائدي (المكلف)
بربط حديد البناء



حدائدي (المكلف يربط حديد البناء) Ferrailleur

Feuillet لوح خشب (رقيق)

Feuilleté صفحي، صفائحي
(صخر يكون في جبل على
شكل طبقات بعضها
فوق بعض تستخدم في
بناء الجدران)



صفحي، صفائحي (صخر يكون في جبل على شكل طبقات بعضها فوق بعض Feuilleté تستخدم في بناء الجدران، وخاصة لواح يثنية وقائمة

Feuilleure محزة

Feutre ليد جمع لبود

Fiche-fournisseur بطاقة الممون

Fiche d'inventaire بطاقة جرد العتاد

du matériel

Fiche matériel بطاقة جرد العتاد

roulant المتداول

Fer à joints صاقل الفواصل أداة
صغيرة لصقل
الفواصل لبنا الجدار

Fer de rabot نصل المسحاج

Fer à souder حديد التلحيم

Ferme Assemblage جمالون/ سقف
de pièce de bois ou مسنم
métallique

triangulaire placée de
distance en distance
pour porter le faite et
les chevrons



Ferme shed سقف مسنم سفح

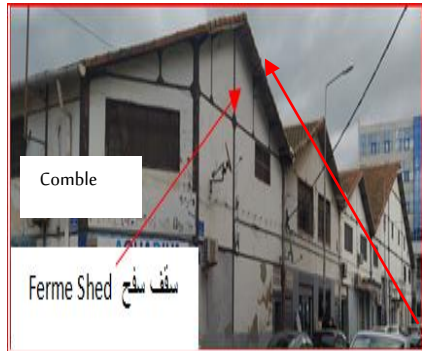

Ferrillage تسليح (حديد البناء)

Ferraille خردة من الحديد



خيط الربط (سلك معدني محمي تربط به قضبان البناء) Fil d'attache

Filament d'une
lampe

سلك مصباح
كهربائي

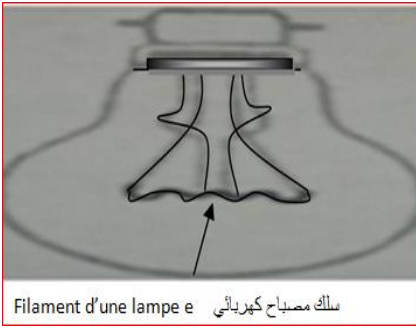

Filament d'une lampe e سلك مصباح كهربائي

Filtre	مصفاة
Filtre bactérien	مصفاة البكتيرية
Finance	مالية
Finance (lois de ...)	قانون المالية
Financement	تمويل (ضخ أموال في صندوق)
Financer	مؤل (الخزينة بالأموال / مشروعاً)
Fisc	إدارة تحصيل الضرائب
Fiscal	جبائي / ضريبي
Fiscal (timbre)	طابع دمغة
Fiscal réforme	اصلاح جبائي

Fiche de paye...

قسمة اجر

Etablissement A... R		مؤسسة
Fiche de paye		قسمة اجر
du 03/11/2021		AU 30/11/2021
Nom		الاسم
Prénoms		اللقب
Poste	manoeuvre	
Sec. Soc. Matricule	600000000000	
Salaire de poste		
Salaire de base	23000.00	
Indemnité d'ég. prof.		
Indemnité de nuisance		
P.R.		
Total du salaire de poste	23000.00	
p. transport	1000.00	
Prime panier	1070.00	
Éléments de salaire nom imposable		
Allocation familiale		
Total général	25070.00	
Prélèvement	25070.00	
Sec Soc. sur salaire de poste	2070.00	
Total des retenues	2070.00	
Salaire net	23000.00	
Chef de famille	0	
	Sec 00000000000000	

Fiche de paye

قسمة اجر

Fichier	مجموعة (بطاقات)
Fil	خيط جمع خيوط / سلك جمع اسلاك
Fil d'attache	خيط الربط (سلك معدني محمي تربط به قضبان البناء)
Fil électrique	سلك كهربائي
Fil de fer barbelé	سلك شائك
FIL d'aplomb	مطمار / خيط (الفادن)



FIL d'aplomb

مطمار الفادن (خيط)

Fil d'attache	خيط الربط (سلك معدني محمي تربط به قضبان البناء)
---------------	---

Fixe (plan...) مستوى ثابت
 Flambage انبعاج (تشوه انبعاجي على شكل برميلي)

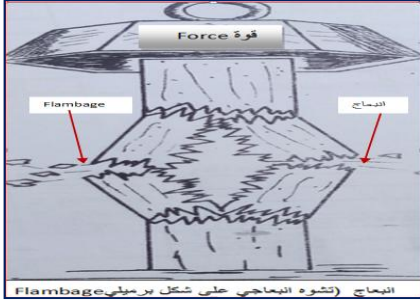

Flèche سهم
 Flèche du cercle سهم الدائرة

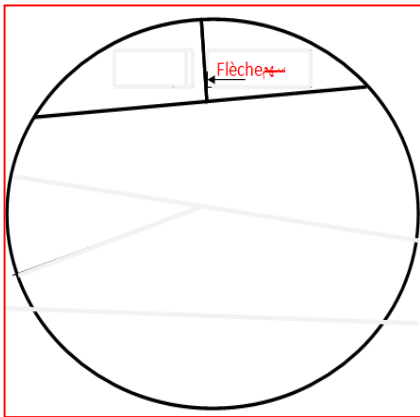

Flexible مرن قابل للالتواء
 Flexion انحناء / التواء
 Flexion انحناء / التواء عادي
 Flotteur عوامة (كرة جهاز تدفق الماء)
 Fluide سائل
 Fonction وظيفة / منصب
 Fonction – administrative وظيفة إدارية (في مؤسّسة عموميّة)

Fiscalité النّظام الجبائي
 Fixation (boulon de...) محزقة التثبيت (التثبيت)



Fixation (de budget ...) تحديد / تثبيت الميزانية
 Fixation (de l'impôt...) تحديد / تثبيت (الضريّة)
 Fixation (des prix) تحديد / تثبيت (الأسعار)
 Fixation (des salaires...) تحديد / تثبيت (الاجور)
 Fissure d'enduit شق جمع شقوق طلاء اسمني

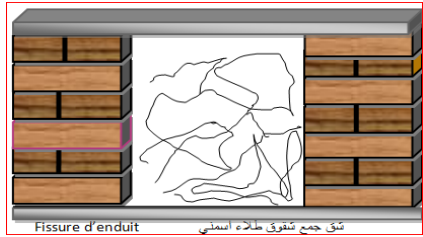

Fissure de mur تصدع الحائط



Fixe (axe ...) محور ثابت

Fondation de l'édifice

أساس / قاعدة البناء

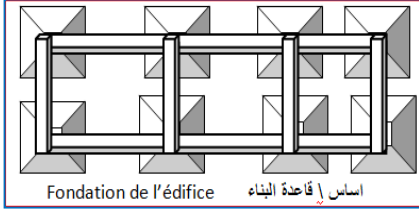

Fondation horizontaux

أساس افقي

Fondation linéaire

أساس طولي

Fondation radier

أساس لبشة /
حصيرة

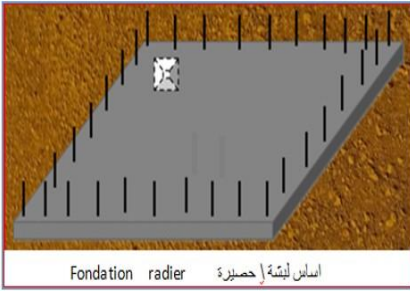

Fondation profond sur puis

أساس عميق على
الابار

$H/B \geq 4$



Fondation profond sur pieux

أساس عميق على
الأوتاد $H/B \geq 10$

Fonction – publique

الوظيفة العموميّة

Fonctionnaire

موظف جمع

موظفون

Fonctionnel

وظيفي

Fond de moule

قاعدة القالب

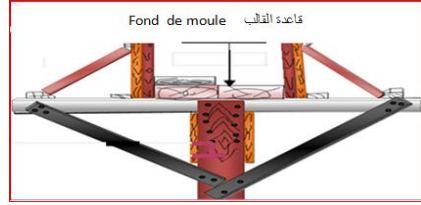

Fond d'amortissement

مال الاستهلاك

Fond – de commerce

متجر / محلّ تجاري

Fond – de commerce

السّمة التجارية
(شهرة، وزيّاتن)

Fond – de garantie

مال الضّمان (نسبة
معينة تقتطع من

الاموال المتحصل عليها
من المشروع. لجبر
الضرر اذا اكتشف عيب
في الانجاز)

Fond – de réserve légale

المال الاحتياطي
القانوني

Fond – de roulement

المال المتداول

Fond – dominant

عقار مخدوم

Fonds – sociaux

أموال الشّركة

Fondation

أساس جمع اسس

Formation تكوين
 Formation continue تكوين متواصل
 Formation professionnelle تكوين مهني
 Formation (spécialisée) تكوين متخصص

Former كَوْن
 Forme شكل / وضع / هيئة
 Forme de pente شكل المنحدر (سطح)

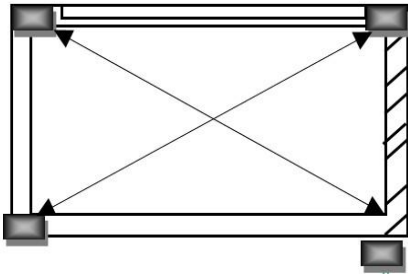

Formule صيغة / استمارة / نموذج
 Formule Blondel قاعدة بلان دال
 $marche 2h + g = 60$
 ~ 64

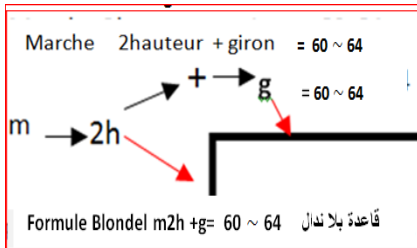

Fosse d'aisance بالوعة جمع بواليع
 تصرف فيها المياه المستعملة

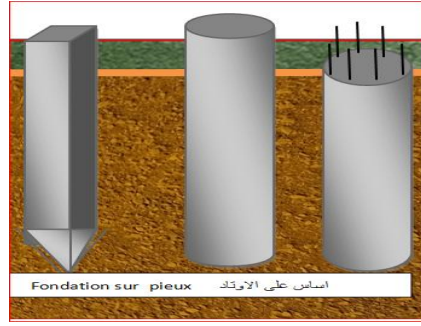

Fondation superficielle أساس سطحي (على شكل حصىرة)

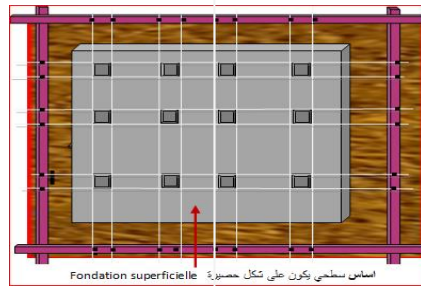

Fondation verticaux أساس عمودي

Forage حفر الابار

Force القوة

Force majeure القوة القاهرة

Formats قياسات

Formats des dessins قياسات اوراق الرسم

A0 = 84.0118.8	
A1 = 59.4*84.0	A2 = 42.0*84.0
=1m2	A3 = 29.2*42.7
	A4 = 21.0*29.7
Format de dessin قياسات الرسم	

Fouille en tranchée حفرة خندق

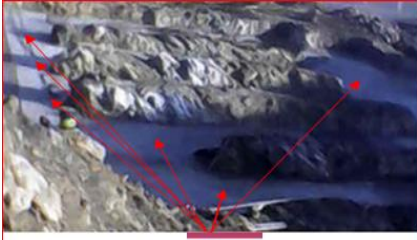

Fouille en tranchée حفرة خندق

Fouille (ligne de) خط السير في مدرج

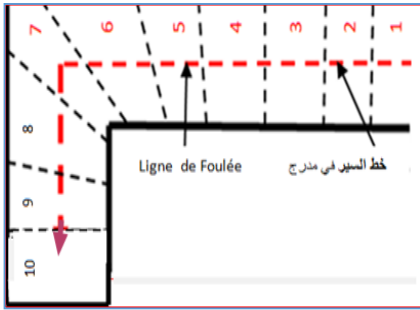

Fourneau فرن / أتون (موقد كبير خاص بصهر المعادن)

Fourneau (haut) الفرن العالي بمصنع الحجار عناية

Foureau غمد / جراب

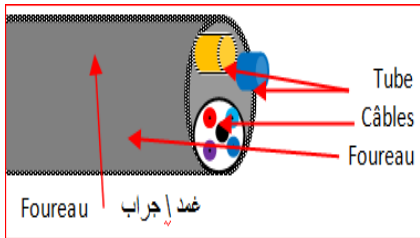

Fourrer غمد أنابيب وكوابل تحت الأرض

Fosse septique بئر (لتصريف قاذورات المراض)

Fouille حفرة (تحدث بعد ازالة كمية التراب من المكان)

Fouille en déblai حفرة من الاتربة

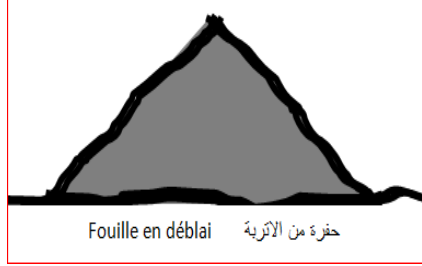

Fouille en puits حفرة البئر



Fouille en puisard حفرة بالوعة

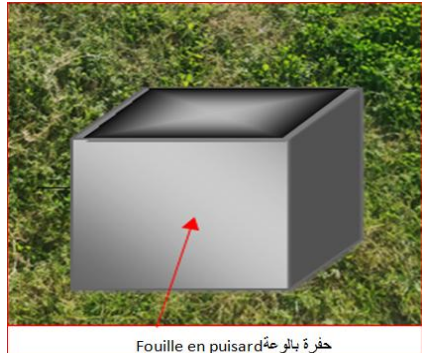



Fronton زخرف أو زخرفة مدخل واجهة بناء
Fruit ميل من الدّاخل إلى الخارج (جدار، مبني)

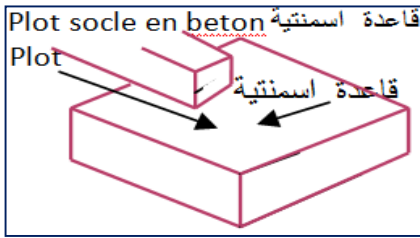

Fusion ذوبان
Fusion d'un metal ذوبان المعدن

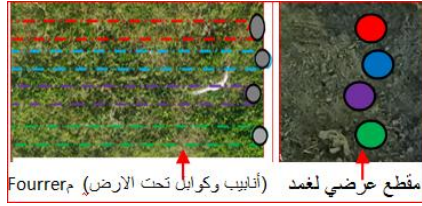

Frais financiers تكاليف ماليّة (خاصة بعملية انجاز المشروع / عمارة)

Frais fixes تكاليف ثابتة

Frais généraux تكاليف عامّة (اجرة العمال، السلع مهيئة الأرض)

Frette طوق (ركاب على شكل دائرة لربط قضبان العمود الدّائري)

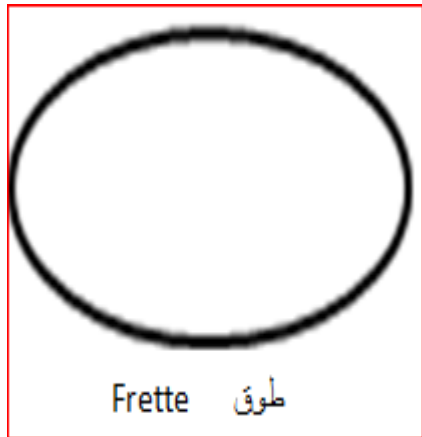

Frette du poteau طوق العمود

Frise افريز جمع افريز / شرفة

Fronton زخرف أو زخرفة (مدخل واجهة بناء)

G

Gâchage
 جبل (عملية خلط
 الرَّمَل، والأسمنت
 والماء للملاط
 والحصى للخرسانة)

Gâche
 مدخل لسان
 المفتاح



Gâche مزلاج

Gâcher جبل (الجبس) جبل
 (الخرسانة)

Gâcheur جبّال (للجبس) /
 (للخرسانة)

Gaine غمد



G.A.B guichet م.أ ب الموزع البنكي
 automatique الآلي البنكي

bancaire

Gabarit حجم جمع احجام

Gabarit حمولة شاحنة

Gabarit مقياس ج مقاييس

Gabarit رسم أولي (مخطط
 تمهيدي بناء)

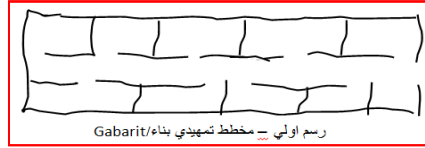

Gabarit نموذج

Gabion شبوك (جدار

صخري غير مشذب

يبني، ويشد بشبكة

من الاسلاك)





Gare C.N.T.F. محطة (النقل) بالسكك الحديدية



Gare C.N.T.F. محطة (النقل بالسكك الحديدية)

Gargouille فتحة في السطح
موصولة بقناة
لتصريف مياه
السطح (ميزاب)

Gaufrage تمويج صفيحة
(حديد)

Gaufrage طبع رسوم (على
قماش)

Gaufrage طبع أحرف بارزة
(على كتاب)

Génie-civil هندسة مدنية

Gaine de غمد دفع الهواء

refoulement d'air حاجز

Galandage (جدار) حاجز

Galandage (mur) (جدار) حاجز

Galerie رواق / ممر / دهليز

Galerie couverte سقائف

Gallet (أحجار صغيرة)

ملساء في قعر البحر

أو النهر) حصبة /

دموك

Galvanisé مغلفن (معدن)

Garantie ضمان

Garantie كفالة / ضمان

(النقل)

Garde – corps درابزين / حاجز



Garde – fou حظار / درابزين

Gare maritime محطة بحرية

Gare routière محطة برية (لنقل

المسافرين ما بين

البلديات).



Giron

سطح الدّرجة (عرض
الدّرجة المتعامد مع
الطّول)

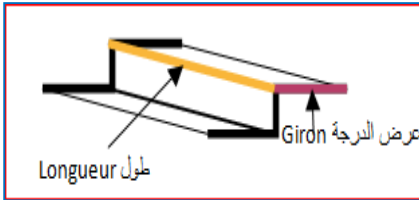

Gobelet

قدح جمع اقداح
(پلاستيكي)



قدح جمع اقداح Gobelet

Godet bulldozer

قادوس جرافة



Godet bulldozer

قادوس جرافة

Godet

قادوس



Génie-civil

هندسة مدنية

Génie électrique

هندسة كهربائية

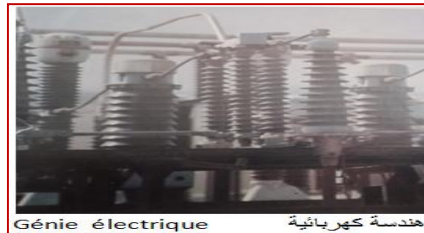

Génie électrique

هندسة كهربائية

Geôle

سجن انفرادي
(غرفة انفرادية لعزل
التّزير كعقوبة)

Géologie

جيولوجية (علم
طبقات الأرض)

Géologique

جيولوجي (دراسة
تكوينات طبقات
الأرض)

Géomètre

مساح (أراضي)

Géométrie

علم الهندسة

Géométrique

هندسي / مخطط /
أشكال / زخرفة

Géothermie

حرارة الأرض
(الجوفية)

Girafe (pompe à
béton...)

مضخة خرسانة
(زرافة)

Gorge à un filet عنق بفتيلة واحدة

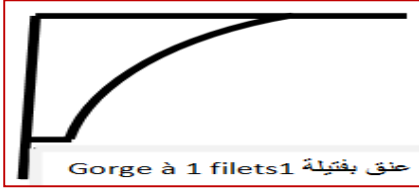

Gorge à 2 filets عنق بفتيلتين واحدة

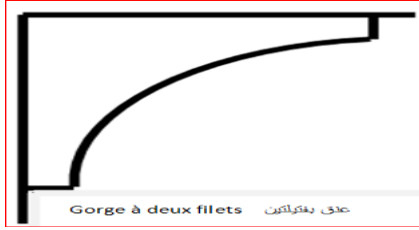

Godet faux pli طية قادوس كاذبة

Godet petite auge مجرى التّعبئة يتم
faite sur les joints تشكيله في الطبقة
des pierres pour العلوية بين الحجارة
faciliter le coulis ليسهل سكب
الكولسة.

Goujon جاويطة جمع
جاويطات

Godet petit وعاء صغير مخصّص
récipient ou l'on لتجهيز الألوان
délaye les

Granito أعل (قطع خرسانية
تصب مع خليط من
الألوان ثم تصقل
وتلمع)

Godet petit وعاء تجميع على
récipient en forme شكل صندوق
de boîte ajouté يضاف على
aux chéneaux المزاريب لتجميع
pour accumuler مياه الامطار
les eaux



Godet قادوس نقال (لمواد
transporteur البناء المختلفة)

Graniteux (roche) أعل (صخر صواني)

Goudron زفت / قار

Granulométrie قياس نسبة

Gorge simple عنق بسيط

Grappin خطاف جمع
خطاطيف



Grève gros sable

الرمل الخشن

Griffe

مخلب لتقويس
الحديد



Griffe

مخلب لتقويس الحديد

Grillage

شبيكة (شريط
مشبك معدني)



grillage

شبيكة (شريط مشبك معدني)

Grillage

شبيكة (شريط
مشبك بلاستيكي)



Grillage

شبيكة (شريط مشبك بلاستيكي)

Grillage

شبيكة (شريط
مشبك معدني)

Grillage

شبيكة (اشباك
سلكية لنافذة)



Grappin

خطاف جمع خطاطيف

Gratter

قشر (حائطا)

Grattoir

مكشط

Gravier

حصى / حجارة صغيرة

Gravier calibre 4-6

حصى (حجم 4-6

pour fabrication

مم لصناعة

du béton

الخرسانة)

Gravier calibre 4-8

حصى (حجم 4-8

pour fondation،

مم للأساسات،

pavé et dallage

البلاط والبلاطات)

Gravier calibre 16-

حصى (حجم 16-32

32 pour remblai

لمل الخنادق،

pour de tranchée

وممرات السيارات)

، allée carrossable

Gravillon

حصباء (مزيج من

قطع الصخر

المفككة التي تلقي

الانهار)

Gravillonnage

تحصيب (طريق

بالحصى)

Gravimétrie

قياس الجاذبية

Gravité

جاذبية

Gravité (centre de

مركز الجاذبية

gravité)

Grès

صخر رملي



Grillage barrière

شباك حاجز



Grillage

شبكة (اتشباك سلكية لتأخذ)

Grille avaloir

شبكة تصريف مياه
الامطار

Gobetis

طبقة الطلاء الاولى

Gros-œuvre

أشغال كبرى (كل ما
له علاقة باستقرار
البنية)

Grue

رافعة

Grue de chantier

رافعة الورشة

Grue flottante

رافعة عائمة

Grue

رافعة بعجلات

pneumatique

مطاطية



Grille avaloir

شبكة تصريف مياه الامطار

Grille articulée

شبكة مفصلية

Grille de passage

شبكة عبور

de voiture

السيارات



Grue pneumatique رافعة بعجلات مطاطية



Grille de passage de voiture

شبكة عبور السيارات

Grillage barrière

شباك حاجز

Grue sur portique
roulant

رافعة قنطرية

H

Hauban

حبل فولاذي تعلق
بواسطته الجسور



Hauteur

علو

Hauteur de
pièce

علو الغرفة (الطّول
بين الأرض
والسّقف)



Hachette

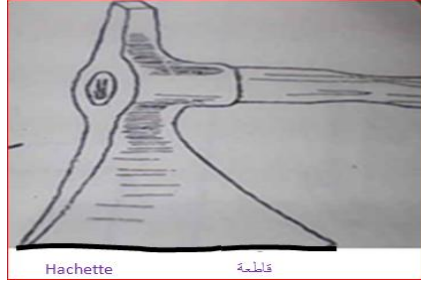

Hachures

تمشير

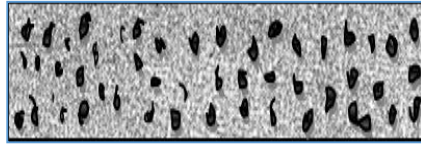

Matière isolante

مواد عازلة

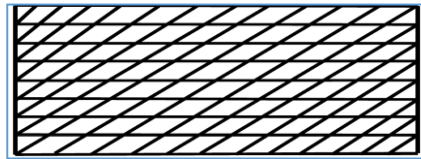

Bois

خشب

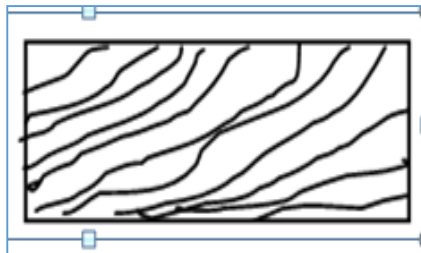



Hublo

نورجاني

Horizon

الافق (خط مستوى
الماء الساكن)

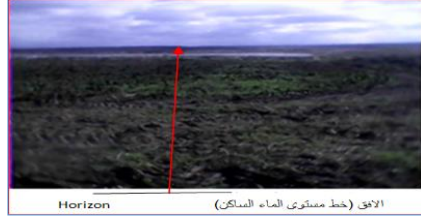

Horizontal (trait

خط افقي (خط
مستوى الماء
الساكن)

Indice des salaires	رقم استدلالي / مؤشر (الاجور)
Individualisation	تفريد / افراد
Industrie	صناعة
Ingénieur	مهندس
Instrument de traçage	دوات التسطير
Interrupteur	قاطع للتيار
Inventaire	جرد
Investisseur	منميه (شباك)
Irrigation	سقي الاراضي
Irrigation goutte à goutte	السقي بالتقطير
Isolant	عازل

Imposable	خاضع للضريبة
Incendie	حريق
Incendie (avertisseur d'incendie)	منبه الحريق
Indemnité	علاوات
Index	فهرس
Indexation	فهرسة (ادراج محتوى عمل ما في فهرس)

فهرس الصور و اليتشال	
رقم الصورة	الفتصل الألف
30	الصورة 3 : صممة ذات لرفقة فوق سطح الارض
30	الصورة 3 : الكوات الضميمة الصممة لرفقة الصممة
32	الصورة 4 : كاتوب الطاق الضميمة صممة الشباك
44	الصورة 4 : صممة كاتوب الارضين الصممة على سطح الصممة
35	الصورة 5 : الحروق الضميمة على سطح الصممة
23	الصورة 6 : كاتوب صممة الضممة الضممة في الطابق
38	الصورة 7 : الصممة الوافرة لدمية صممة
34	الصورة 8 : الصممة الضممة الضممة الضممة بين الصممة و الصممة الوافرة
36	الصورة 9 : كاتوب الوافرة الضممة الضممة الضممة في صممة صممة
36	الصورة 10 : كاتوب الارضين الضممة
36	الصورة 11 : كاتوب الضممة الضممة الضممة الضممة الضممة الضممة
37	الصورة 12 : كاتوب الضممة الضممة الضممة الضممة الضممة الضممة
37	الصورة 13 : كاتوب الوافرة و الارضين الضممة
38	الصورة 14 : كاتوب الضممة و الصممة و الصممة الضممة على كاتوب صممة
39	الصورة 15 : كاتوب الضممة الضممة الضممة الضممة الضممة الضممة
43	الصورة 16 : كاتوب كاتوب الضممة
42	الصورة 17 : كاتوب الضممة الضممة الضممة الضممة الضممة
42	الصورة 18 : كاتوب الضممة الضممة الضممة الضممة الضممة
44	الصورة 19 : كاتوب الضممة الضممة الضممة الضممة الضممة

فهرسة (ادراج محتوى عمل ما في فهرس) Indexation
الصفحة 273 من مذكرة تخرج (ماجستير) كاتوب و مواد البناء الرومانية
للمطاب اوت صممة عبد الرحمن السنة الدراسية 2015/2016

ل

Jante

حتار



Jet d'eau

نافورة



Joints

فواصل

Joint creux

فاصل محوف

Joint chanfreinée

فاصل مشطوف

Joint coupée

فاصل مقطوع

Joint de gaz

فاصل الغاز والماء

Jalousie

ستائر جراحة

Jalon

وتد

Jalonnement

توتيد

Jalonner

وتّد / شخّص -

ملعبا -

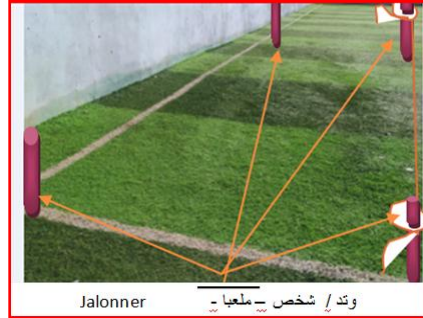

Jambage

قائمة / عضادة

(الباب)



Joue وجه / جانب

Joue du coffrage جانب القالب

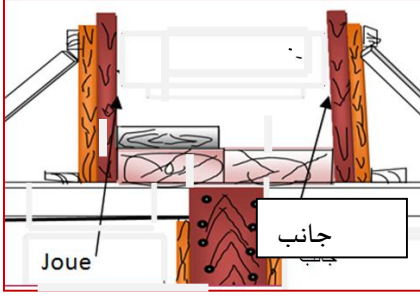

Jour de ligne ضوء الخيط



Joint de dilatation فاصل التمدد



k

Kholkoz	مزرعة تعاونية
Kibla	القبلة
Kilo	كيلو يساوي 1000 غرام
Kilocalorie	كيلو سعرة حرارية
Kilocalorie par heure	كيلو سعرة حرارية في الساعة
Kilogramme	كيلو غرام (وزن)
Kilomètre	كيلو متر (مسافة)

kaàba

الكعبة بيت الله
الحرام/قبلة المسلمين
في السّعودية



L



Langue de chat (spatule)
ملوَّق (مسجة) للجصَّاص
Lanterneau
فانوس (صغير للإضاءة)

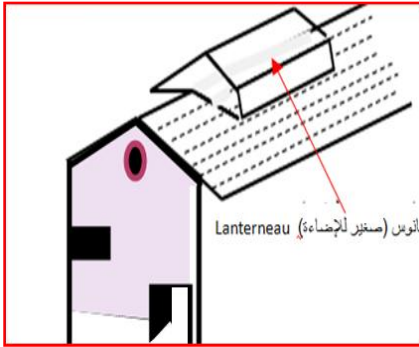

Large
عرض
Largeur
عرض
Lave-main
مغسل اليد

Lac
بحيرة

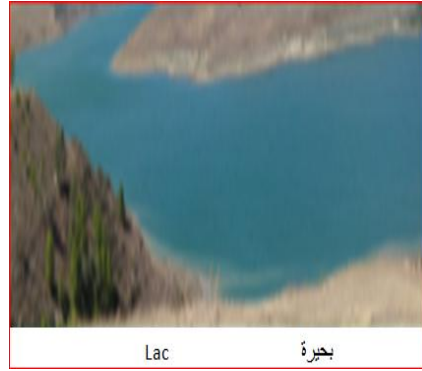

Lame
شفرة (اداة حادة)

Lame de scie
شفرة منشار الحديد

Lampadaire
مصباح شارع (للإنارة العمومية)



Lampe
مصباح

Ligature	عقد ربط
Ligne	خط (رسم)
Ligne de cote	خط البعد
Ligne de rappelle	خط الارشاد
Linteau	سالكف / عتبة علوية
Linteau en acier	سالكف من حديد

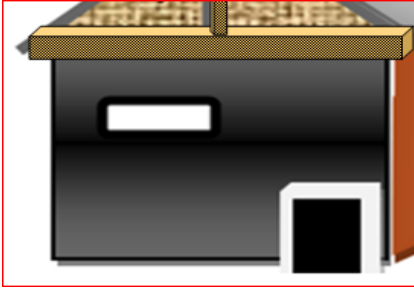

Liaison	ربط
(maçonnerie)	
Liaisonnement des angles	ربط الزوايا

Linteau en bois	سالكف من خشب
-----------------	--------------

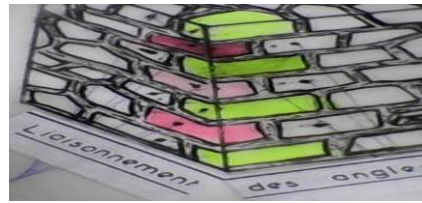

Liant	رابط (أسمنت أو جير)
Liant hydraulique	رابط (أسمنت أو جير مائي)

Linteau en béton armé	سالكف من خرسانة مسلحة
-----------------------	-----------------------

Liaisonnement d'angles	ربط الزوايا لجدار حجري
------------------------	------------------------

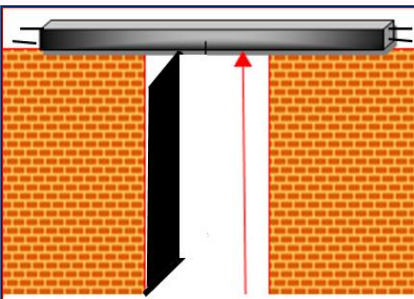



Linéau en béton
précontraint

سالكف من خرسانة
سابقة الاجهاد

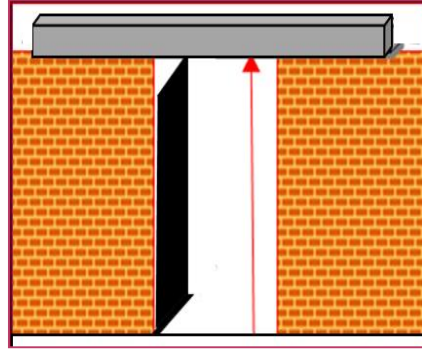

Liquidation

تصفية

Lit de coupe de
pierre

فاصل قطع الحجر

Linéau en brique

سالكف أفقي من
آجر



Lisse

أملس

Lit de dessous

وجه الحجر الأسفل

Lit de dessus

وجه الحجر الأعلى

Liteau

ملزمة

Linéau en pierre

سالكف من حجر
واحد ببلدية
خميسه بسدراتة

Linéau en brique

سالكف نصف
دائرة من آجر



Linéau en pierre

سالكف من الحجر



Loi de Blondel m قانون بلاندال
 $2h+g = 60 - 64 \text{ cm}$
 Longrine كمرّة جمع كمرات

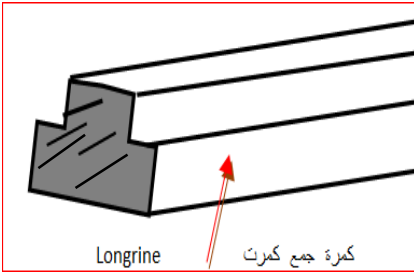

Longrine كمرّة وسطى
 intermédiaire

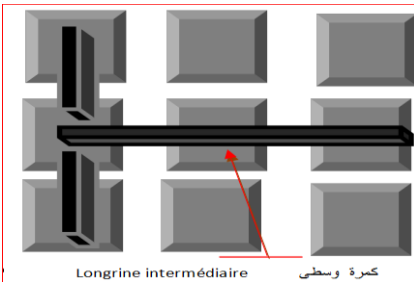

Longrine de rive كمرّة شط

Linteau en Clet et 2 ساكف من كتفين
 contre c ومفتاح (بتمقاد)

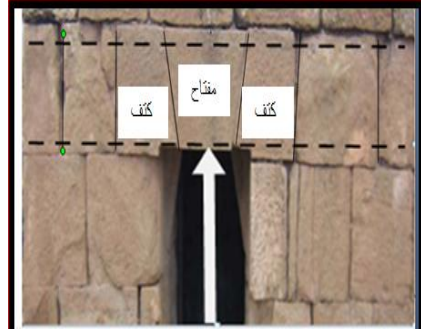

Livraison تسليم / توصيل
 Livraison (bon وصل التّسليم رقم
 de...) n°
 Lobe نقش فصّيّ جمع
 نقوش
 Location إيجار
 Location d'engins إيجار الآلات
 Location de voiture إيجار السيّارات
 Loge مسكن البواب (في
 عمارة)
 Logeable صالح للسكن
 Logement سكن
 Loger سكن / قطن (في
 شقة، في حي) / أقام
 (في فندق)
 Loggia balcon شرفة مفتوحة
 couvert et retrait منكمشة إلى الدّاخل
 par rapport a بالنسبة إلى
 façade الواجهة.

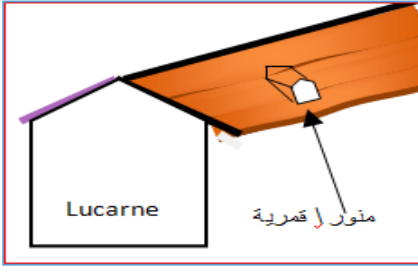

Lumière

ثقب جمع ثقوب /

فتحة جمع فتحات

/منفذ جمع منافذ

Luminescent

ذو إشعاع ضوئي

Lunette croisement

تقاطع طريقين

de deux routes en
berceau dont l'une et
moins importante que
l'autre

إحداهما أقل أهمية
من الأخرى

Lustrage

تلميع (جلد)

Lustrage

صقل (مرآة)

Lustre

ثريا (من بلور)

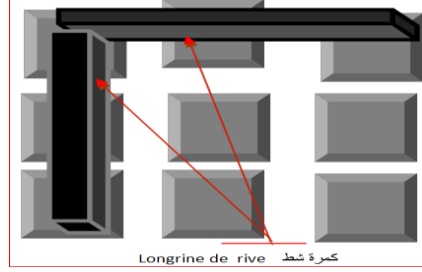
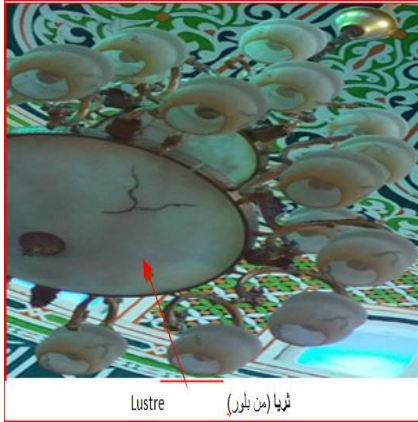

Longue- vis

لولب طويل

Losange

معيّن شكل هندسي



Lot de terrain

قطعة أرض

مخصّصة للبناء

Lotissement

تجزئة

Lot 12	Lot 13	Lot 14	Lot 15
Lot 16	Lot 17	Lot 18	Lot 19
Lot 20	Lot 21	Lot 22	Lot 23
Lot 25	Lot 26	Lot 27	Lot 28
Lotissement تجزئة حي السعادة البوني عناية			

Lucarne

منور / قمرية

M

Maçonnerie
moderne

بناء عصري



Maçonnerie
traditionnelle

بناء تقليدي



Maçonnerie en
béton

بناء بالخرسانة



Maçon

بناء

Maçon fumiste

بناء مداخن

Maçonnerie

بناء مركب غير

composite

متجانس



Maçonnerie

بناء مركب من آجر

composite

وحجر



Maçonnerie en
pierre

بناء بالحجر

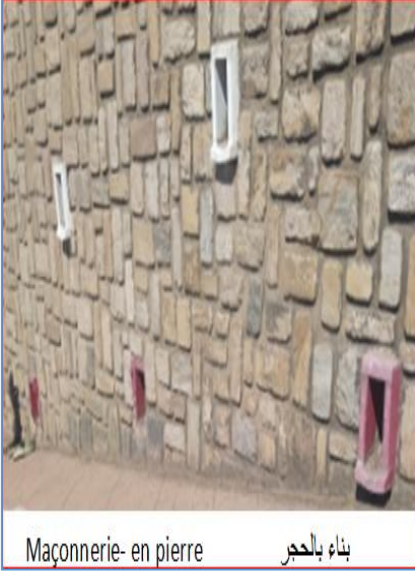

Maçonnerie- en pierre بناء بالحجر

Madrier

رافدة

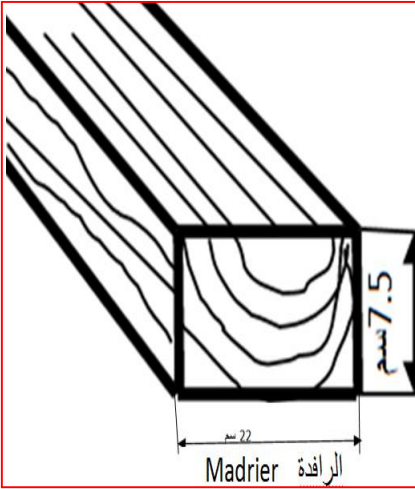

Peinture
Maillet (en
plastique)

دهن
مطرقة بلاستيكية



Maçonnerie -en béton بناء بالخرسانة

Maçonnerie en
brique

بناء بالأجر



Maçonnerie- brique بناء بالأجر

Maçonnerie-
gabion

بناء مشبك



Maçonnerie- gabion بناء مشبك

العمل دراسة،
تنسيق، ورقابة
شاحنة خلاطة
خرسانية

Malaxer
(camion...)



Maillet en bois

مطرقة خشبية

Main-courante

متكاً درابزين
الحافة التي يمسك
بها صعوداً ونزولاً

Mangeoire

معلف وعاء لعلف
الحيوانات



Mangeoire معلف انموذج روماني من الصخر المنحوت جنتفلا



Main-courante تكاً درابزين

Manchon

كميم (التثبيت)



Main d'œuvre

اليد العاملة

Manœuvre

عامل بسيط /
حملة الأثقال

Maintenance

صيانة

Maison

بيت / دار

Maison à rez-de-
chaussée

بيت من طابق
أرضي)

Maison sur terre

((تشيد على أرض

pleine

صلبة مباشرة)

Maitre d'œuvre

رئيس العمل
(المكلف بإنجاز)

Mastic	عجينة قاعدتها الأساسية زيت الكتان صمغ
Mastic pâteux	صمغ عجيني
Mastic polyester	البوليستر صمغ
Mastic de vitrier	صمغ مركب الزجاج
Masticage	تصميم
Mastoc	ضخم - بناء -
Mastoc	غليظ - تمثال -
Mat peinture	غير لامع - دهن -
Matelas d'air	حاشية الهواء - فراغ يترك بين جدارين

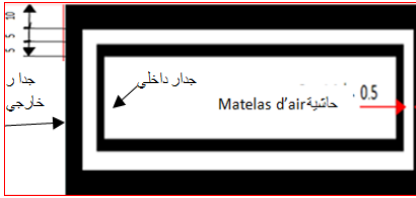

Matériaux	مواد / لوازم
Matériaux de construction	مواد البناء
Matériels de production	لوازم / مواد الإنتاج
Matériels	عتاد
Matériel de protection	عتاد الحماية
Matériel travaux public	عتاد الأشغال العمومية
Matière d'œuvre	مادة العمل

Manomètre	مقياس ضغط السوائل، والغازات
Marbre	رخام
Marketing	علم التسويق
Marteau	مطرقة
Masse	المهدة / مطرقة المهدم

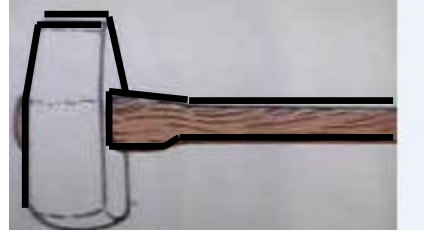

Massette	للمهدم (مهدة مطرقة وزنها 2.5 كغ معدة
----------	--



Massif	كتلة ضخمة - بناء -
Massif d'ancrage	كتلة التثبيت - لكوابل جسر معلق
- Masse monétaire	الكتلة النقدية
Masse salariale	كتلة الأجور

	العمل بالمتر حتى يمكن تثمينه بمقابل ما متّار محقّق
Mètreur vérificateur	
Mignonnette	حصى صغير (حبّيات صغيرة الحجم وملونة)
Mignonnette lavée	حصى صغير (ملاط من حبّيات صغيرة الحجم وملونة يلبس الجدار بطبقة ثم تغسل حتى يبرز الحصى للعيان).



Mihrab	محراب (مكان وقوف الإمام في صلاة الجماعة)
--------	--



Mihrab (مكان وقوف الإمام في صلاة الجماعة)

Matière première	المادة الأوليّة
Mécanicien	ميكانيكي /مصلح محركات الآلات
Mécanisation du travail	مكننة العمل- اقحام الآلة في العمل بدل الانسان.
Médaille	ميدالية تقوّم بالتقود تعطى للعامل كمكافأة له.
Menuiserie	نجارة
Menuiserie générale	نجارة عامّة
Menuisier	نجار
Mélangeur	خلاطة الماء البارد مع السّاخن
Métal	حديد
Mètre ruban	متر شريطي



متر شريطي Mètre ruban

Métré	تمتير
Mètreur	متر (الشّخص الذي يقيّم كمية

Moellon

دبش أحجار غير
مشذبة



Monastère

دير جمع أديار
وأديرة الكلمة
سريانية (مقام
الرهبان الرّاهبات)

Mortaisage

النّقر / الحز
(العملية التي نقوم
به الاحداث نقرة في
خشب)

Mortaise

نقرة (تعني حزة في
قطعة خشب
لتعشيق لسان
قطعة خشب
أخرى)

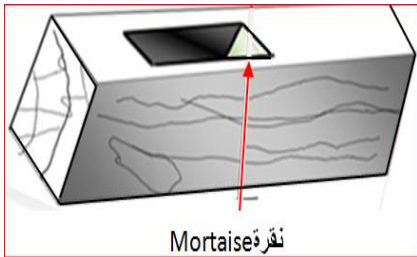

Minaret

منئذنة جمع مآذن



Mises en demeure

اعدار (لعامل تهاون في
عمله)

Mises en demeure

اعدار (مقاول لتزويد
ورشة العمل بالمواد
والرجال)

Mise à la terre

التأريض (تعني توصيل
أي ناقل كهربائي بالأرض
للأجزاء المكشوفة من
المعدات الكهربائيّة
لتجنب خطر الصّدمة
إذا وقع عطل).

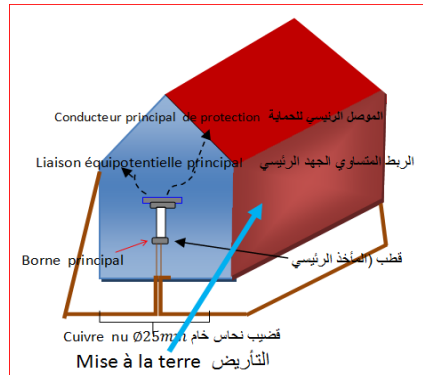



Mosquée جامع صلاح باي بعناية من الطراز العثماني

Mur autoporteur	جدار حامل لثقله
Mur aveugle	حائط مُصمّت (لا توجد فيه نوافذ ولا أبواب)
Mur bahut	حائط واطئ
Mur façade	جدار الواجهة



Mur pignon	جدار جملون
------------	------------

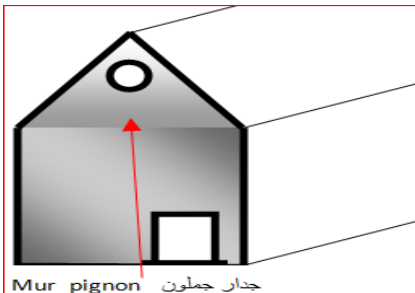

Moteur	محرك
Mur en retour	جدار بعائد

Mortaiser	أحدث نقرة / محزة
Mortaiseuse	التّاقرة (الألة التي تصنع النّقرات)
Mortier d'asphalte	ملاط زفتي (المادة الرّابطة فيه الرّفّت)
Mortier asphaltique	ملاط زفتي
Mortier Batard	ملاط خليط (المادة الرّابطة فيه اكثر من مادة)
Mortier chaux	ملاط الجير (المدة الرّابطة جير بدل الأسمنت البورتلاندي)
Mortier colle	ملاط غرائي (المادة الرّابطة أسمنت غرائي بدل الأسمنت الأسود)
Mortier de jointement	ملاط ملء الفواصل (عاد يكون لونه مثل لون الجدار)
Mosaïque	فسيفساء
Mosquée	جامع جمع جوامع / مسجد جمع مساجد (المكان الذي تقام فيه الصّلوات الخمس والجمعة والأعياد)

Mur de
soutènement à
contre fort

جدار ساند

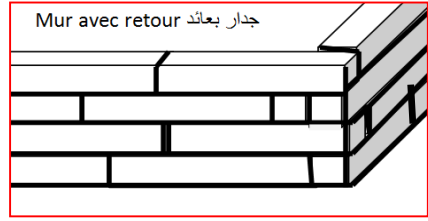

Mur soutènement
en béton

جدار ساند من
الخرسانة

Mur soutènement
Mur de
soutènement
gabion

جدار ساند
جدار ساند مشبك



Mur soutènement
en bois

جدار ساند من
الخشيب

Mur soutènement
poids

جدار ساند ثقلي

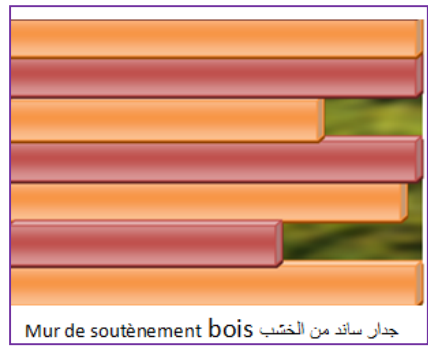
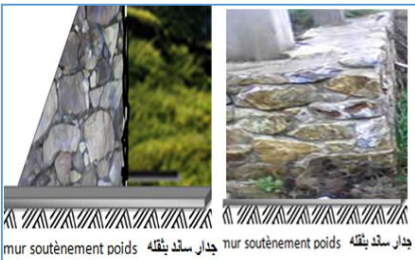

N

Nickelage الطلي بالنيكل
Nif (impôt) رقم التعريف الضريبية

مديرية العامة للضرائب			
Nif	11111111111111111111	[التعريف الجبائي]	
Nom	far	الاسم	فار
Prénom	lakhdar	اللقب	لخضر
Domicile	el bouni Annaba	العنوان	البوني عنابة

Nif numéraux d'immatriculation fiscal رقم التعريف الجبائي

Niveau الاستواء (الخط الأفقي لسطح الماء الساكن)
Niveau ميزان الاستواء / مقياس



Niveau à bulle مقياس الاستواء بفقاعة

Niche بيت الكلب



Niche تجويف في جدار متّحصر للداخل لوضع سرير

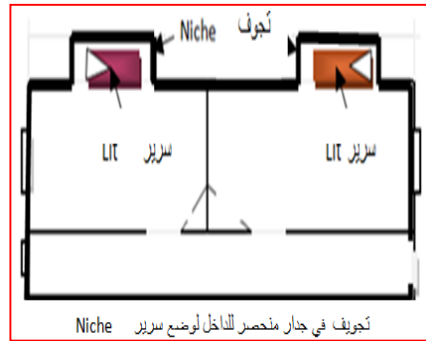

Niche مشكاة - تجويف في جدار لوضع شموع للإضاءة قديما -

Nickel النيكل



Nivelage

تسوية تربة

سطح الأرض

Nivelage automatique

تسوية الأرض

بالآلات

Nourricerie

دار حضانة

Novelle ville

مدينة جديدة



Nursery

غرفة أطفال في

دار

Newton

نيوتن 1 نيوتن

حوالي

0.101197 كلغ

ثقلي



Niveau caoutchouc

مقياس الاستواء

المطاطي

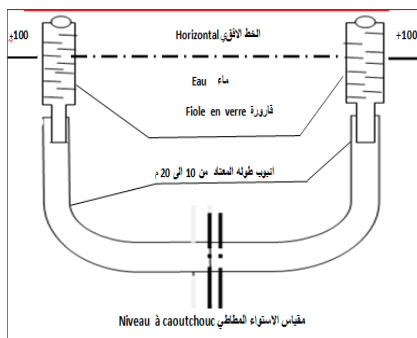

Niveau d'eau

مستوى الماء

(بحر) منسوب

الماء (سد)

Niveau de sol

مستوى الأرضية



Ohm mètre électrique	مقياس المقاومة الكهربائية
Okoumé bois pour la fabrication du contre-plaqué	الأكومي خشب يصنع منه الخشب المعاكس
Ondemètre	مقياس الموجات الكهرومغناطيسية
Ouvrages (gros)	الأشغال الكبرى
Ouvrages (menus légers)	الأشغال الصغيرة الخفيفة
Organisation de production	تنظيم الإنتاج
Ossature	هيكل بناء
Ouvrage	عمل
Ouvrier	عامل

Œil de bœuf

عين الثور (نافذة
دائرية)

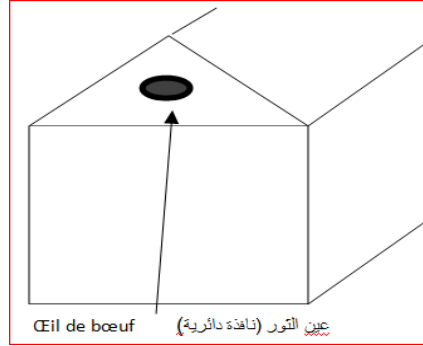

Officiel

رسمي

Offre

عرض

Ohm (abréviation)

الأوم (وحدة المقاومة

unité de résistance

الكهربائية)

P



Paillasse مطرحة (السلم)

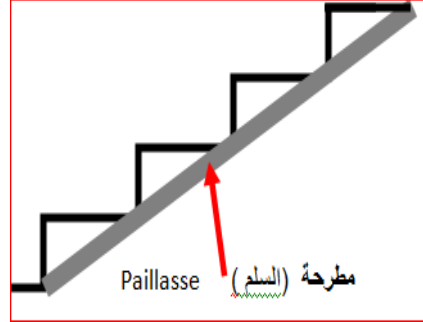

Palier بسطة / مسطحة

Palier circulaire بسطة / مسطحة دائرية

Palier de report بسطة / مسطحة / طاولة الاستراحة

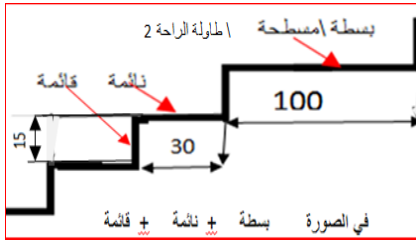

Palière (marche) ميسوطة * أعلى درجة

ينتهي إليها درج

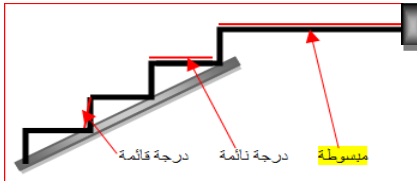

Palans رافعات

Palan électrique رافعة كهربائية



Palan ordinaire رافعة عادية

Palan رافعة هوائية

pneumatique

Palette الواح (تحمل

بواسطها السلع)



- Parking sous - terrain : موقف سيارات الأرض
 Parking superposé : موقف سيارات بطوابق
 Parallélépipèdes : متوازي السطوح



- Parallélogramme : متوازي الأضلاع

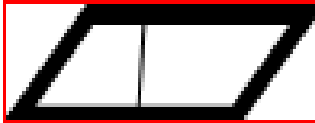

- Paratonnerre : واتي صواعق
 Paravent : حاجبة / ساتر.
 Parc : حظيرة سيارات.

- Parc d'attraction : متزه / روضة
 Parc à matériel : حظيرة عتاد.
 Parcelle : قطعة / رقعة (من أرض)

- Palplanche : لوح تخشيب
 Pan : تهريم جانب / طرف / جهة (حائط)
 Pan de mur : جهة الحائط
 Panneau : مأطورة لوحه / رقعة
 Panneau d'ouverture de chantier : لوحة افتتاح الورشة

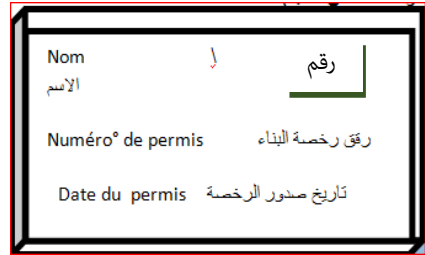

- Panneau sandwich : مأطورة شطائر
 Panneau composé de deux couches avec isolant entre elles.



- Parafoudre : دافع صاعقة / مانعة صواعق
 Parafouille Parages : ضواح / نواح
 Parking : موقف سيارات

Parement gros blocs de pierre bardant un sol pavé

أحجار التّصريف



Pare-boue
Pare-brise
Pare-chocs
Parement

واقية من الوحل
واقية من الهواء
واقي من الصّدّامات
واجهة (حائط)

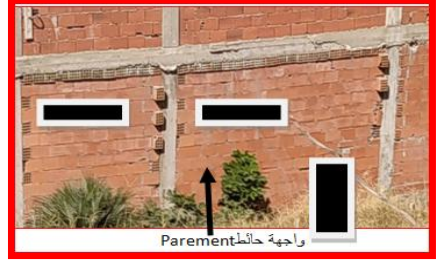

Paroi حاجز - جدار يفصل بين غرفتين -

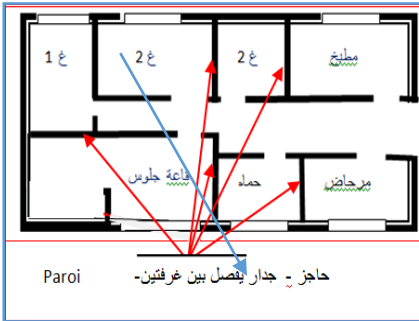

Parement واجهة (الوجه الأمامي لبنانية)
Parement الوجه الأمامي (للبنانية)



Parpaings 20cm - 15 cm - 10cm-5cm
Parpaing double parois مزدوج

لبنات أسمنتية
لبنات أسمنتية لجدار مزدوج



Parement face d'une pierre

وجه حجر

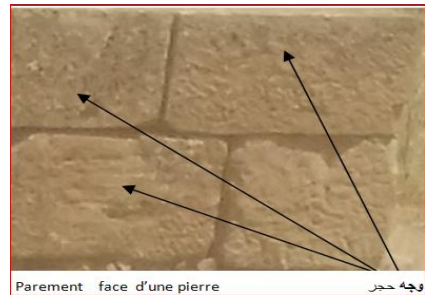

Parquet أرضية خشبية

Pavage mosaïque

تبليط / ترصيف
(بالفسيفساء)



Pavé

بلاط (قطع مختلفة
الأشكال من الأسمنت
أو الزجاج لتبليط
الشوارع)



Pavé (de verre)

بلاط (زجاجي)

Pavillon

جناح (من مبني)

Pavillon

جناح (إقامة جامعية)

Pavillon

جناح (قصر)

Peinture acrylique

دهن أكريليك

Peinture

دهن زفتي (أسود)

bitumineuse

اللون تدهن به

الجدران لمنع

الرطوبة

Peinture à la colle

دهن (بالغراء)

Peinture dispersion

دهن (بالتشتت)

Peinture émail

دهن (بالرّخام)



Parquet أرضية خشبية

Parquetage

فرش أرضية غرفة
(بالخشب)

Parqueter

خشب (أرضية)

Parqueterie

صناعة الأرضيات
الخشبية

Parqueteur ouvrier

مخشبي (واضع

spécialisé de poser

خشب الأرضية)

le parquet

Passerelle

عبارة / ممر علوي
(للمشاة)



Passerelle عبارة / ممر علوي (للمشاة)

Patte à scellement

ساق جمع سيقان
(الترسيخ)



Pavage

تبليط / ترصيف

Pêne dormant

لسان قفل نائم



Pénétrabilité

اختراقية / نفاذية
(قابلة للاختراق
والنفاذ)

Pénétrable

يخرق / يخترق (قابل
للنفوذ والاختراق).

Pénétrant

نافذ

Pénétration

نفاذ / نفوذ (أملاح
/الماء للأرض)

Pénétrer

خرق / نفذ

Pente

ميل / انحدار



Pente terrasse

ميل (سطح)



Peinture émulsion

دهن (بمستحلب)

Peinture à l'huile

دهن (بالزيت)

Peinture laque

دهن (لامع)

Peinture vinyroc

دهن (فينيروك)

اكريليك)

Pelle

رفش / مسحة



Pelle mécanique

رفش آلي / ميكانيكي



Pêne

لسان (قفل)

Pêne à demi-tour

لسان نصف دائرة

à 32°

ب 32°





Pente faible

ميل ضعيف

Pente forte

قوي ميل

Pente raide

ميل شديد الانحدار

Perméabilité

نفوذية / قابلة للنفوذ
(أرض)

Permis de
construire

رخصة البناء

Perron

سلم خارجي / سلم
مدخل



Pente raide

ميل شديد الانحدار



Perron

سلم خارجي

Pente

انحدار (طريق)

Percée

خرق (ثغرة في حائط)

Percement

ثقب (لوحة)

Percement

ثقب (جبل)

Percement

خرق (نافذة)

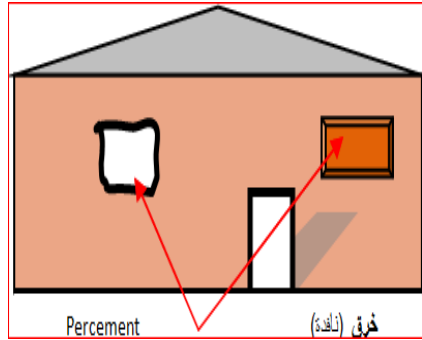

Percement

خرق (نافذة)

Persiennes

شرائح الشبّاك

Perspective

منظور

Perspective

منظور إشرافي

cavalière

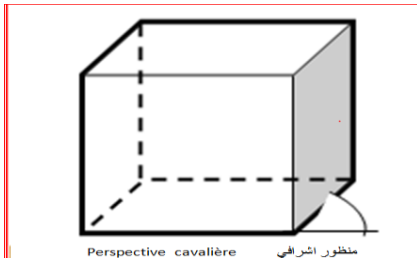

Perspective cavalière

منظور اشرافي

Percement

شق (شارع)

Percement

حفر (قناة، بئر)

Pénurie de mains

نقص اليد العاملة

d'œuvres

Pénurie des

نقص في مواد العمل

matériaux

Pergola

ظلة / سقيفة



Piédestal

قاعدة تمثال



Pierre

حجر جمع أحجار(هي مواد بناء طبيعية تنحت عادة أو تصقل في بعض الأحيان)



Pierre artificielle aggloméré en forme de parpaing plein dans le parement ressemble a la pierre

Pierre à bâtir

حجر اصطناعي

حجر للبناء

Perspective axonométrique

منظور استحواري

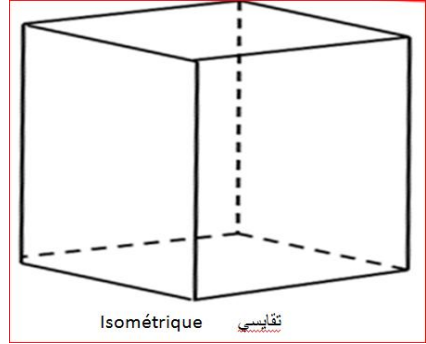

Petit fer

نصل المسحاج (تعني الشفرة الحادة التي تنجر الخشب)



Phare

منارة



Pic

معول جمع معاول

Pieu cylindrique
(fondation
spéciale
généralement)

وتد (أساس يكون
عادة أسطواني
الشكل)

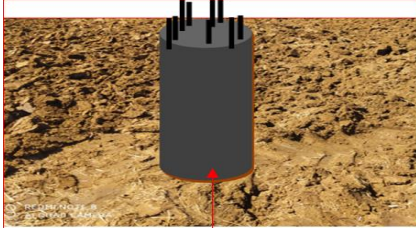

Pierre pelliculaire حجر قشرة رقيقة
Pierre ponce حجر خفاف
Pierre polie حجر مصقول

Pieu à vis وتد برغل

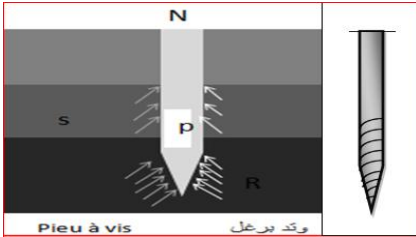

Pierre reconstituée حجر أعيد بناؤه ثانية

Pieu flottant وتد عائم / طاف

Pieu moulé battu وتد مقولب مطروق
(وتد جديدي)

Pignon خضاب / حمم

Pignon (mur..) جمالون (جدار جمالون)

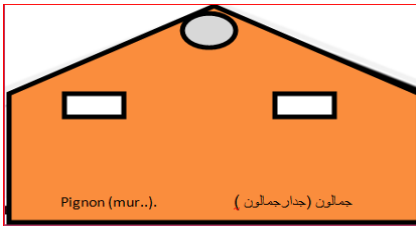

Pierre sèche حجر بلا ملاط

Pierre de taille حجر النحت

Pilastre عمود حديقة أو
مدخل باب (عادة
يكون مزين الرأس)





Pilastre en pierre

عمود باب من
الأحجار



Pince étau

ملقط ملزمة



Pilastre en béton

عمود باب من
الخرسانة



Pince universelle

ملقط عام



Piquet

وتد جمع أوتاد

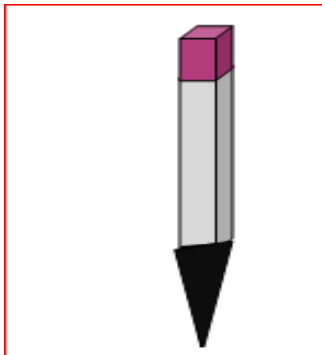

Piquetage

توتيد / غرز أوتاد (في
قطعة أرض)

Pile électronique

حاشدة كهربائية
(قوتها من 1.5 فولت
إلى 9 فولت)

Pile électronique
carrée

حاشدة كهربائية
مربعة

Pile électronique
ronde

حاشدة كهربائية
مدورة

Pilier

ركيزة

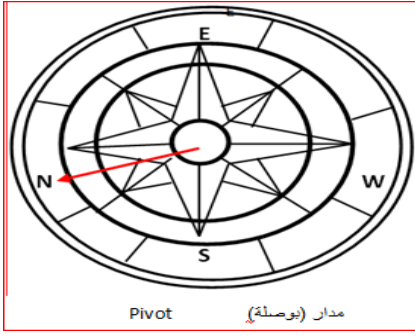

Plan خريطة التهيئة

d'aménagement

Plan de coupe خريطة المقطع جمع مقاطع

Plan de coupe A-A خريطة المقطع أ-أ (الافقي)

Plan de coupe B-B خريطة مقطع ب-ب (المقطع العمودي)

Plan de façade principal خريطة الواجهة الرئيسة

Plan de façade est خريطة الواجهة الشرقية

Plan de façade nord خريطة الواجهة الشمالية

Plan de façade ouest خريطة الواجهة الغربية

Plan de façade sud خريطة الواجهة الجنوبية

Plan de masse خريطة الكتلة

Plan de pièce خريطة الغرفة (خريطة الغرفة التي يحتويها المنزل)

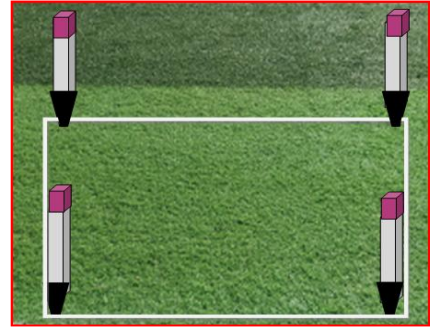

Piston مكبس

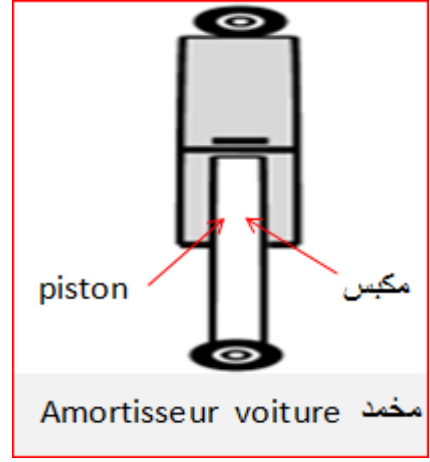

Pivot مدار (باب)

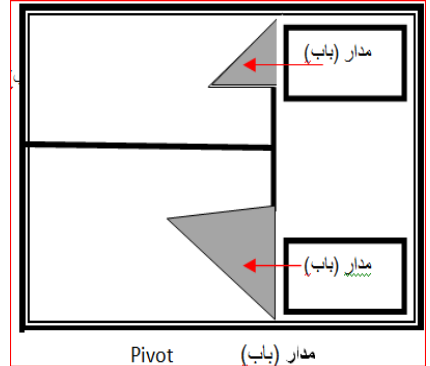

Pivot مدار (بوصلة)

Plein-cintre (voir arc...)

نصف دائري (أنظر قوس نصف دائري)

Plexiglas

زجاج أمان (زجاج شفاف يصنع من مادة البلاستيك)

Plinthe

وطيدة

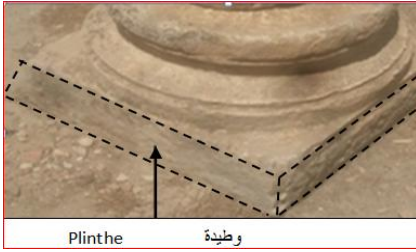

Plomberie

ترصيص

Plombier

مرصص

Pneu

دولاب جمع دواليب



Pelle (Poclair)

جرافة / رفش آلي

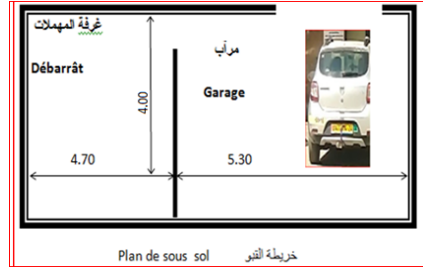

Plan de rez-de-chaussée

خريطة الطابق الأرضي

Plan de sous sol

خريطة القبو

Plan de situation

خريطة الوضعية

Planche

لوحة رسم (قطعة

مستطيلة مزودة

بكوس منزلق افقيا

والأخر عموديا)

Planche

لوحة خشب

Plancher

سقفية (من خرسانة)

Plancher

أرضية (خشبية)

Plancher

أرضية البيت

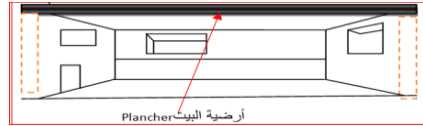

Plâtre mort

جبس ميت (إذا كانت

كمية الماء أكثر من

100% فإن الجبس قد

مات)

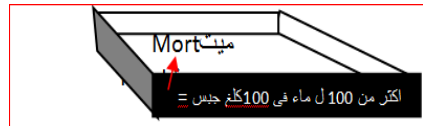

Plâtre ordinaire

جبس عادي

Plâtre rouge

جبس أحمر



Pompe à béton girafe مضخة خرسانة زرافة

Pompe à béton à
flèche r مضخة الخرسانة
بذراع طي متدحرج



Pompe à béton a flèche r مضخة الخرسانة

Pompe à béton a
flèche z مضخة الخرسانة
بذراع طي متعرج



Pompe à béton a flèche z مضخة الخرسانة

Pont جسر ج مسور
قنطرة جمع قناطر/
Pont en arc جسر مقوس

Poinçonneuse outil مخرز / (مثقّب لثقب
servant الصّفائح الحديدية)
Poignée de port à مقبض / مسكة باب
perforée des pièces
métalliques



Polyclinique مستوصف عمومي
Pompe machine مضخة آلة
(destinée à élever (مخصّصة لضخ
ou refouler un (سائل
liquide).



Pompe مضخة

Pompe à béton مضخات الخرسانة
Pompe à béton مضخة خرسانة زرافة
girafe



Pont flottant

جسر عائِم

Pont suspendu

جسر معلق



Pont à béquille

جسر بِعَكَازَات



Pont tournant

جسر دَوَار

Pont à piquier

جسر بِالأَوْتَاد

Ponts et chaussées

الطَّرَق والجسور

Pont à poutres

جسر بِرَوَافِد



Pont à haubans

جسر مَحْمُول

بِالكَوَابِل



Pont voûtée

جسر مَقْنَطِر



Pont de porte

سَطْح حَامِلَة

avion

الطَّائِرَات

Pont d'un navire

سَطْح سَفِينَة

Pont fixe

جسر ثَابِت

Port libre	ميناء حر (مسموح استعماله من طرف الجميع)
Port militaire	ميناء / مرفأ عسكري
Port sec	ميناء / مرفأ جاف (تكدرس فيه البضائع)
Portail	بوابة (باب أكبر من الباب العادي عادة)

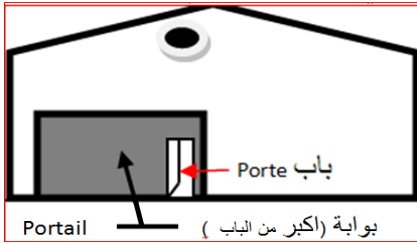

Porte battante	باب هزاز، صفاق
Porte à cochère	بوابة العربات، مدخل رئيسي
Porte à coulisse	باب بمزالق
Porte à coup de poing (syn.)	باب سمّاق، رخامي
Porphyrolithe	
Porte à déplacement latéral	باب يفتح جانبا (يزحج جانبا ولا يفتح إلى الأمام)
Porte dérobée	باب مخفي (في القصور القديمة كان يوجد دائما باب سري)
Porte d'entrée	باب الدّخول (الباب الرئيسي للدخول إلى المنزل من الخارج)

Pont en voutée جسر مقنطر



Pont voutée جسر مقنطر

Port مرسى / ميناء / مرفأ



Port مرسى / ميناء / مرفأ شرشال ولاية تياره الجزائر

Port abrité	مرفأ محمي
Port bloqué	ميناء محاصر
Port d'armement	ميناء التجهيز
Port d'attache	ميناء القيد
Port de chargement	ميناء الشّحن
Port de déchargement	ميناء التفريغ
Port de destination	ميناء الوصول
Port d'embarquement	مرفأ الابحار
Port d'escale	مرفأ توقف السفن

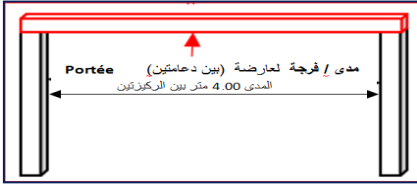

Porterie

غرفة بواب (عادة كل

عمارة توجد غرفة

مخصّصة للحارس)

Porteur (mur)

جدار حامل سمكه

10 سم على

الأقل (حامل)

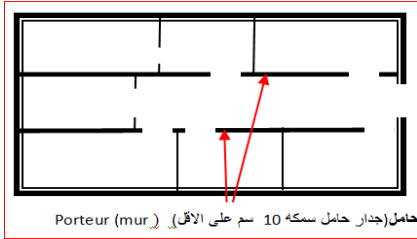

Portier électrique

باب كهربائي

Portillon

بويب (باب صغير)



Portique

رواق (بضم الرّاء

سقف في مقدم البيت

من اعلاه إلى الأسفل)

Portique simple

رواق بسيط

Portique multiple

رواق مضاعف

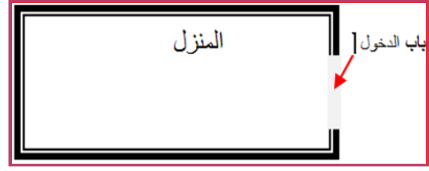

Porte-drapeaux

حامل العلم (سارية

تعلّق فيها الاعلام)



Porte fenêtre

باب نافذة



Porte de glace

باب زجاجي

Portemanteau

مشجب / حمالة

ملابس

Porte pivotante

باب متأرجح

Porte plane

باب مسطح مستوي

Porte pliante

باب يطيّو

Porte va-et-vient

باب ذهاب وإياب

Porte vitrée

باب مزجج

Porte (fausse...)

باب كاذب

Portée

مدى / فرجة (بين

دعامتين)

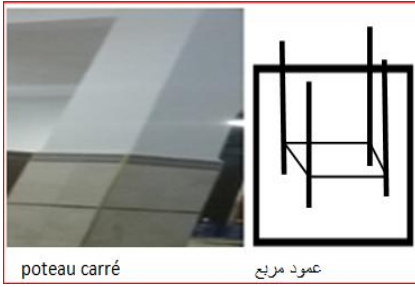

poteau carré

عمود مربع

Poteau cornier

عمود زاوية

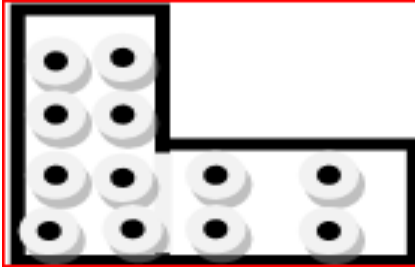

Poteaux rond

عمود دائري



poteaux rond

عمود دائري

Poterie

فخّار / مصنع الفخّار

Poulie

بكرة جمع بكر

وبكرات

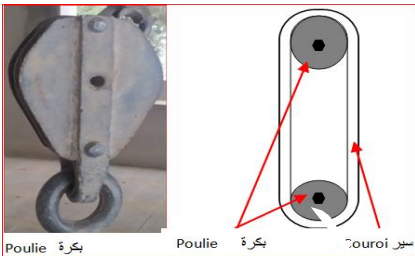

Poulie بكرة

Poulie بكرة

سير ouro بكرة

Pose

وضع / تركيب لمواد
بناء مختلفة (كالأبواب
والتّوافذ وغيرها)

Pose-tubes

واضع الأنابيب (جرار
مخصّص لوضع
الأنابيب الأسمنتية
الثقيلة)

Possession

حيازة / وضع اليد
(تملّك العين عن
طريف الحيازة)

Possession à titre
de propriétaire

حيازة بصفة مالك

Possession de fait

حيازة فعلية

Possession

حيازة مهمة

équivoque

Possession illégale

حيازة غير قانونية

Possession injuste

حيازة دون وجه حقّ

Possession

حيازة مادية

matérielle

Possession vaut

حيازة سند الملكية

titre

Pot

اناء / أنية صغيرة

(توضع فيها أزهار

الزينة في المنزل)

Potable

مستساغ / صالح

Potable (eau)

صالح للشرب (ماء)

Poteau (de baie)

عمود الكوة

Poteau carré

عمود مربع

Poutre sur appui libre
رافدة على متكا حر



Poutre caisson رافدة هوائية
Poutre continue رافدة مستمرة
Poutre encastrée رافدة مدمجة
Poutre de rive رافدة شاطئية

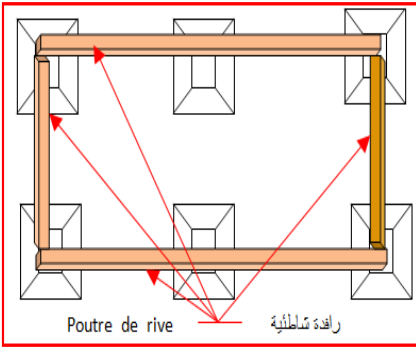

Poutre à treillis رافدة بهيكل حديدية
Poutrelle رافدة صغيرة
Pouzzolane بوزولان (حجر بركاني)
ذو تجاوزيف لونه عادة ملون
Pré مرج ج مروج

Poulie à corde بكرة بحبل



Poulie à courroie بكرة بسير

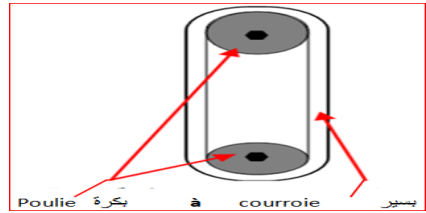

Pommelle ملزة / مفصلة



Poutre رافدة جمع روافد



Préfabrication ouverte	الصناعة المسبقة المفتوحة
Préfabriqué	مصنع سابقا (أجزاء بيت)
Préfecture	محافظة/مقاطعة ادارية
Presse à agglomérer	ضغط سكاني
Presse à brique	عصارة آجر
Prévision	تخمين / تقدير (الاحتياجات)
Prise	مأخذ
Prise apparente	مأخذ ظاهر (تلتصق ظهر الحائط ولا تدمج فيه)



Prise encastrée مأخذ



Prise de béton تصلب الخرسانة
Prise de mortier تصلب الملاط.



Préau فناء / ساحة / باحة
Préau (partie de cour couverte) فناء (من ساحة مغطى)



Précontraint سابقة الاجهاد (béton...)(خرسانة)
Précontrainte par câble سابقة الاجهاد (بواسطة الحبال)



Préfabrication صنع مسبق
Préfabrication fermée الصناعة المسبقة المغلقة
Préfabrication légère الصناعة المسبقة الخفيفة
Préfabrication lourde الصناعة المسبقة الثقيلة

Pylône électrique

عمود كهربائي



Pylône en ciment armée

عمود كهربائي من الأسمنت المسلح



Pylône en ciment armée عمود كهربائي من الاسمنت المسلح

Pylône électrique en acier

عمود كهربائي من معدن



Pylône électrique en acier عمود كهربائي من معدن

Pylône électrique en treuils

عمود كهربائي من شبك حديدي



Pylône électrique en treuils عمود كهربائي من شبك حديدي

Proctor (essai)

بروكتول تجرية

(لقياس المقار الأعلى)

للماء في سطح ما)

Produit

إنتاج (سلع)

Profil

منظر جانبي / صورة

جانبيّة (رسم)

Profilé

متنوع المقاطع

(حديد)



Profil نظرة جانبية / صورة جانبية (رسم)

Projet

مشروع

Projet

تصميم (بناء)

Projet (avant...)

تصميم (اولي)

Projet (avant...)

تصميم (أولي لبناء)

Projecteur

ضوء كاشف / منوار

Projecteur

ضوء كاشف / منوار

Provision

مؤنة جمع مؤن



Projecteur ضوء كاشف / منوار

Provisoire

مؤقت

Provisoire (voir

مؤقت (أنظر التسليم

réception...)

(المؤقت)

Purgeur

منظف / منقي / مفرغ

(مبرد)

Pylône électrique 3 triangle
3 مثلثات



Pylône électrique 4 triangles
4 مثلثات

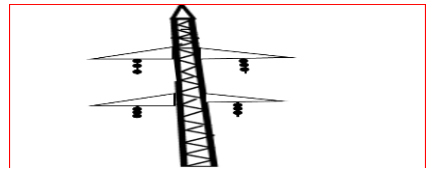

Pylône électrique 6 triangles
6 مثلثات

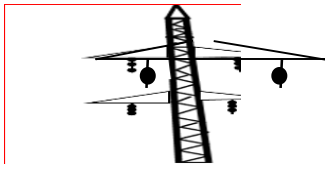

Pylône électrique chat -
Pyramide هرم

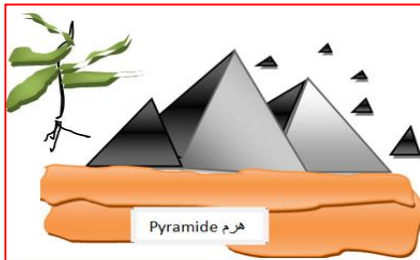

Pylône électrique base tension
عمود كهربائي للضغط المنخفض

Pylône électrique T. H. T tension
عمود كهربائي للضغط جد عال

Pylône électrique de haute tension
عمود كهربائي للضغط العالي

Pylône électrique moyen tension
عمود كهربائي ضغط متوسط

Pylône électrique triangulaire (الشكل)

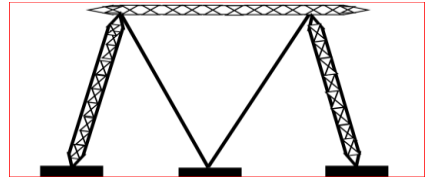

Pylône électrique un triangle
عمود كهربائي بمثلث 1

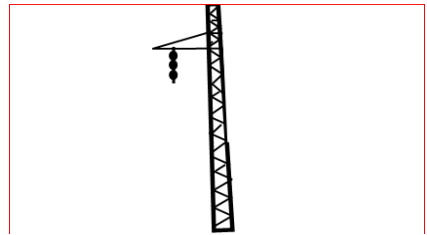

Pylône électrique deux Triangles
عمود كهربائي بمثلثين

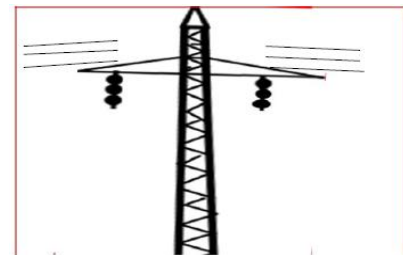

Q



Queue de moellon ذيل الدبش

Qui d'arrivée

ميناء الوصول

Qui de débarquement

ميناء التزول

Qui de départ

ميناء الركوب

Quart-de - rond

ربع دائرة

Quart-de rond

ربع دائرة

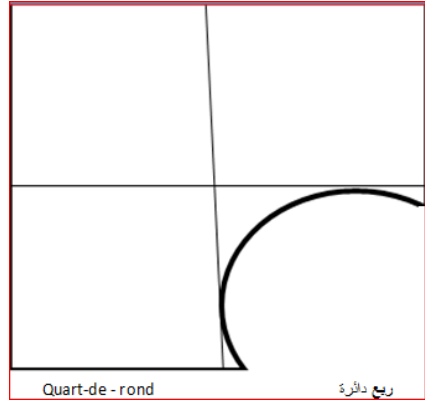

Queue de moellon

ذيل الدبش

R

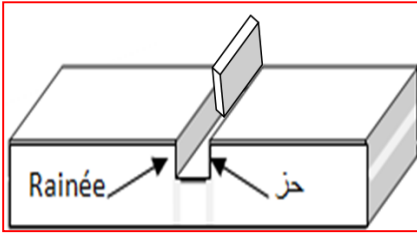

Rainer	أحدث حزة في خشبة
Rainette : machine à rainer	آلة لحفر الحزات (في الخشب)
Rainure	حزة جمع حزات (في خشب)
Rampart	سور واقئ / حائط سميك منيع يحيط (بقصر أو حصن للحماية)



Rampe mur de ... جدار الدّرج المنحدر

Rabot

مسحاج / منجر



Racleur	كاشط مداخن
Racloir	قشارة / نحاتة خشب
Raclage	كشط
Racler	كشط (جلدا)
Racle	قشر (حائطا)
Raclette	كاشطة / مكشط
Radier (fondation)	حصيرة (أساس)

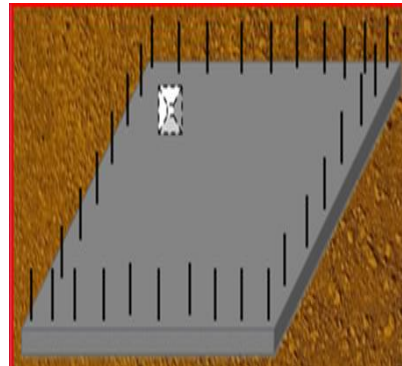

Rainée (planche) حز تحدث في (خشبة)



Rayonnage رفوف (مجموع رفوف في مغازة لعرض السلع)



جدار الدرج المنحدر... Rampe mur de

Réfractaire : حراري (يطلق على المواد التي لا تؤثر عليها الحرارة)
Règlement a l'amiable التّسوية الودية
Réglementation تسوية
Regard : ouvrage بالوعة
généralement en béton pratiqué dans le sol pour atteindre une canalisation.



Regard en plastique بالوعة بلاستيكية



Regard en plastique بالوعة بلاستيكية

Râpe مبرد جمع ميارد
Râpe de cuisine مبشرة مطبخ
Râpe demi ronde مبرد نصف دائري
Râpe ronde مبرد دائري (ذيل فارة)
(queue-de-rat)
Râpe plate مبرد مسطح
Rapprochement تقريب شيتينين
Râteau قشاشة جمع قشاشات



Râteau قشاشة جمع قشاشات

Ratissage لّم / قش الشجر، والحشيش بالمكشطة (أرض حديقة)
Ratisser سوى بالقشاشة / المقشطة / الملم (أرض حديقة)
Ravivage صقل معدن
Rayonnage رفوف (مجموع رفوف في مغازة لعرض السلع)

boucher ou
reprendre un mur.

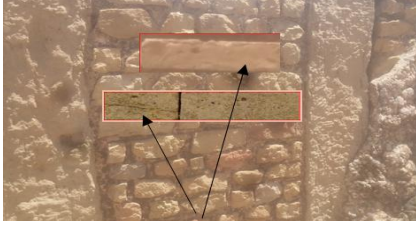

Relater : mètre
nouvelle lattes sur
comble.

وضع (شريحة خشبية
جديدة على السقف)

Relaxation
relâchement de la
contrainte sous

رخاء / ارتخاء
(قضببان حديدية)

déformation
constante.
compactage de
celui-ci.

Rémunération
Rémunération du
personnel
permanent

أجر / مكافئة / جزاء
أجر / مكافئة
(موظفين دائمين)

Rémunération du
personnel
temporaire

أجر / مكافئة
(موظفين مؤقتين)

Rondelle petit
disque percé

حلقة قرص صغير
مثقوب في الوسط



Régie (travaux
en...)

تسيير مباشر
للأشغال

Règle vibrante

مسطرة مهتزة أو
مرتجة (تسوى بها
الخرسانة الطرية)

Règle de
l'architecture

أصول وقواعد
هندسة البناء

Réhabilitation
travaux entrepris
dans un immeuble
de façon à élever

إعادة قيمة سكن
بأشغال جديدة تزيده
جمالاً، ولساكنيه نوع
من الرفاهية

l'habitat à un
niveau minimum
de confort.

Rehausse de
coffrage

تعلية (حاط)

(opération qui
consiste après un
coulage de hauteur
insuffisante.

Relais : position de
dépôt terre
provisoire

محطة مؤقتة (لوضع
التربة) لإعادتها مرة
أخرى إلى مكانها
الأصلي).

Relancis opération
consistant à
encastrée une
pierre ou une
brique isolée dans
maçonnerie pour

إعادة تقوية (حائط)
وتمتينه بدمج في
الحجر لبنة آجر
منعزلة لغلغ ثغرة أو
لاستعادة وصلابة
جدار.

Rivet	دسر
Rivet bifurqué	دسر / برشام ذو شعبتين رقم 1
Rivet expansible	دسر / برشام اتساعي رقم 2
Rivet explosif 3	دسر متفجر 3

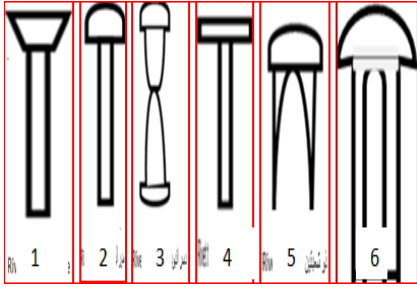

Rivet à tête fràsè 4	دسر مفرز الرأس 4
Rivet foré 5	دسر مثقوب رقم 5
Rivet tête à plate 6	دسر مسطح الرأس 6
Rivet ronde 7	دسر رأس مدور 7
Rivet tubulaire 8	دسر أنبوبي 8
Robinet d'arrêt d'eau	حنفية الايقاف / حنفية التوقف للماء



Robinet d'arrêt de gaz	حنفية الايقاف / حنفية التوقف للغاز
------------------------	------------------------------------

Rondelle d'ajustage	حلقة الضبط / الاحكام (لقطعتين)
Rondelle carrée	حلقة مربعة
Rondelle forme concave	حلقة مقعرة
Rondelle élastique conique	حلقة مطاطية مقعرة
Rondelle élastique ondulée	حلقة مطاطية متموجة
Rondelle élastique dent intérieur	حلقة مطاطية حلقة ضيقة بأسنان داخلية
Rondelle élastique ondulée intérieure	حلقة متموجة داخليا
Rondelle élastique ondulée extérieure	حلقة متموجة خارجيا
Rondelle Grower	حلقة مشقوقة



Réseau routier	شبكة طرقات
Réservoir	خزان



Réservoir خزان

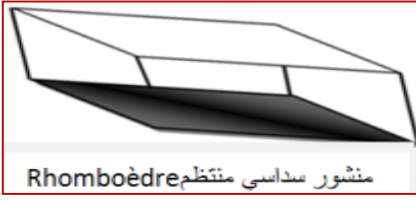

Rhomboèdre منشور سداسي منتظم

Ressorts

نابض



Rouleau

جمع مدحاة



Roulement

مدرجة جمع مدارج

Roulement à
aiguille

مدرجة بالإبر

Roulement à billes

مدرجة بالكريات

Roulement
conique à rouleau

مدرجة مخروطية

ذات مدحلات

Roulette : (vulg.)

دحروجة جمع دحارج

décamètre

عجلة صغيرة تحتوي

على لفافة بها شريط

لقياس الاطوال.



Robinet à boisseau

حنفية بدسار

Robinet à clapet

حنفية بسدادة

Robinet à dash-pot

حنفية بمخمد

Robinet à

حنفية الضّغط

fermeture (par

التلقائي (بقوة الماء)

pression d'eau)

Robinet

حنفية خلاطة

mélangeur



اثار تعداد باتنة الجزائر

اثار (مدينة خميسة بسدراتة و سوق اهراس)

Robinet à vanne

حنفية بسكر



Robinet à

حنفية بعوامة

(pointeau)

(بمنقاط)

Rhomboèdre

منشور سداسي

منتظم



اثار تمغاد باتنة الجزائر

اثار (مدينة خميسة بسدراتة و سوق اهراس)

Roulotte

عربة تخييم / منزل
مقطورة / عربة سكن
متر (شريطي)

Ruban : (mètre à...)



Responsabilité

مسؤولية

Responsabilité

مسؤولية مدنية (كل

civile

من تسبب بضرر

للغير ملزم بالتعويض

(الماد 124 ق م)

Retrait (fissure de

تقلص (تشققات

...)

تحدث عندما تجف

المياه الموجودة

الملاط أو الخرسانة)

Ruine

اثار مدن وعمران
عتيقة (اسلامية،
رومانية ويونانية)

S

Sable fin >
0.0625 <
0.465mm

رمل رقيق

Sablage décapage
 (une surface par l'action
 d'un jet de sable).

ترميل (تنظيف بالرمل
 معدن من الصدأ)

Sablère
 مرملة جمع مرامل
 (المحجر الذي تشحن
 منه الرمال)

Sable
 رمل جمع رمال
 رمل الصحراء (رديء
 لانه أملس كثيرا بسبب
 بتلاعب الرياح به)

Sablon sable très fin
 رمل ناعم جدا (لا
 يتعدى قطر حبيباته
 0.0625 مم)

Sable de carrière
 رمل المحجر (وهو
 من اجود الرمال
 لاستعمالها في البناء).

Salle de bain
 الحمام
 Salopette:
 ميذلة

Sable de mer
 رمل البحر (أقل جودة
 لأنه يحتوي على كمية
 كبيرة من الملح مما
 يستوجب غسله بعناية
 قبل استعماله في
 الخرسانة لأنه يؤثر على
 حديد التسليح).

Sapement
 هدم من الأساس
 (بناء)

Sciage
 نشر الخشب
 Sciage (bois de)
 خشب النَّشر

Sable de rivière
 رمل الواد / التهر
 (سيء لأنه ملوث
 بكمية كبير بالأتربة،
 والحشائش)

Scie
 منشار
 Scie à bois
 منشار لقطع
 الخشب



Scie à bois
 منشار لقطع
 الخشب

Sable grossier >
2.00 <
4.75mm

Sable moyen >
0.465 <
2.00mm

رمل متوسط

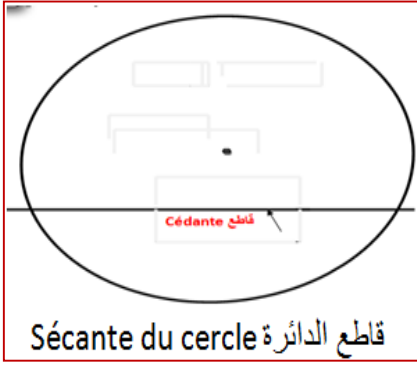

Sécatteur / مقراض ج مقراض /

مقص (شجر)

Séchoir مجففة

Second œuvre ترصيص الأشغال

الثانوية / كهرباء

Secteur القطاع الاقتصادي

économique

Secteur privé القطاع الخاص

Secteur قطاع

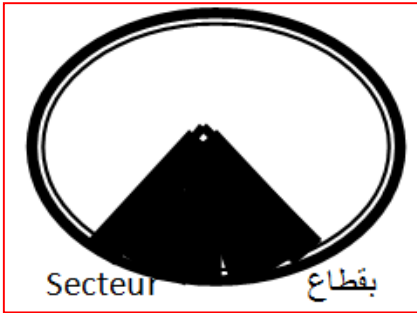

Sécurité أمن / سلامة

Semelle : filante ou نعل (طويلة أو

continue) مستمرة

Scie circulaire منشار دائري الحركة



Scie Égoïne منشار يد

Scie à métaux منشار للمعادن



Scie passe-partout منشار لقطع

الاشجار

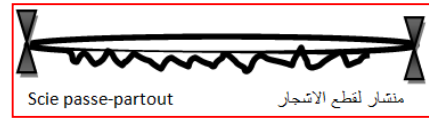

Scie à ruban منشار شريطي

Sécante du cercle قاطع الدائرة

Servitude ارتفاع
 Servitude حق المسيل/
 découlement des الصّرف
 eaux



Servitude de vue حق المطل
 Servitude de ارتفاع
 passage

Semelle : isolé فرشاة / نعل منعزلة

Servofrein مضاعف كابحة
 Servomoteur دفاعة / مضاعف
 حركة

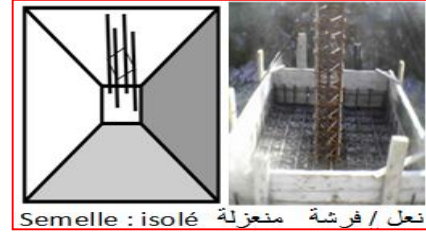

Seuil عتبة (باب)

Semelle : isolé نعل / فرشاة منعزلة

Shed سفح

Sérigraphie : الزّخرفة أو الطّبع

Silo مظمورة جمع

Sérigraphie : الزخرفة على الخزف

مطامير / هري جمع

أهراء



Siphon رشاف / ممص
 (أنبوب اعقب يحتفظ في
 وسطه بكمية من الماء
 تمنع انشار الرائحة
 الكريهة)

Sérigraphie الزخرفة على الزجاج



Siphon de sol رشاف / ممص

أرضي

Sérigraphie الطّبع على الحرير

Siphon de sol (s) رشاف / ممص أرضي

Serre - joint مشد الفواصل

على شكل حرف (س)
 بالفرنسية



SoCle	دعامة سفلية
Soffite :	بطن العقد
Sol :	أرض / تربة / أرضية
Sol brut :	تربة / أرضية (خام)
Solde	رصيد
Solde (toute...)	كل الرصيد
Solin :	سدة (جص يسد به الخلل أو الفراغ الموجود بين أحجار البناء)



Solive	عارضضة خشبية / رافدة
Solive porteuse :	عارضضة حاملة / رافدة حاملة
Sommier : pièce horizontale de soutient	كتف (قطع افقية للدعم)

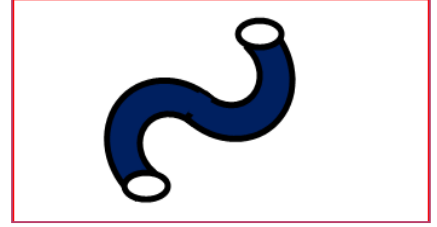
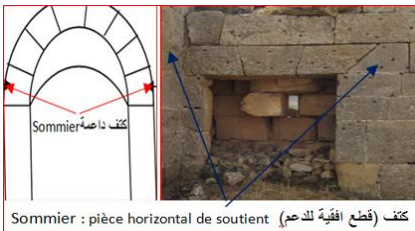

Siporex :	الخرسانة الخلوية المهوّاة
Sismomètre	جهاز قياس الزلازل
Sismique	زلازل
Sismique carte...)	خريطة الزلازل
Situation des travaux :	وضعية الأشغال (نسبة تقدم الأشغال)
Skip : benne mobile facilitant l'alimenta- tion d'une bétonnière ou d'un malaxeur.	مغرفة متحركة: تستخدم لرفع وتفرغ مكونات الخرسانة.
Slump test : essai de plastification d'un mortier ou d'un béton	اختبار الهبوط لقياس مدى سيولة الخرسانة
Smillage : action de smiller.	صقل: عملية تسوية السطوح
Smille :	مسوّى بالمذربة
Smillé :	تسوية السطح
Smiller : dresser à la smille	تسوية بالمذربة

Station

محطة



Station de
traitement des eaux

محطة تحلية المياه
دراوش الطّارف

Surélévation

تعليّة

Surfaçage

الاحمال الزّائدة

Surface

مساحة

Surface habitable

مساحة قابلة

للسكن

Surface utilisable

مساحة قابلة

للإستخدام

Surplomb

مائل عن سمت
الرّاس (حائط)
العمودي

Soutènement

ساند / داعم بناء

construction

يقاوم دفع التربة

résistant à la poussé
de terre.

Spatule petite

مالج / ملوق / مسجة

truelle, son nom de

صغيرة يستعملها

chantier langue – de

الرّخام والجصاص

chat

تسمى في الورشة

لسان القط

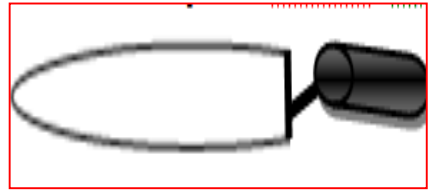

Stabilisation

تثبيت

Stade

ملعب كرة قدم

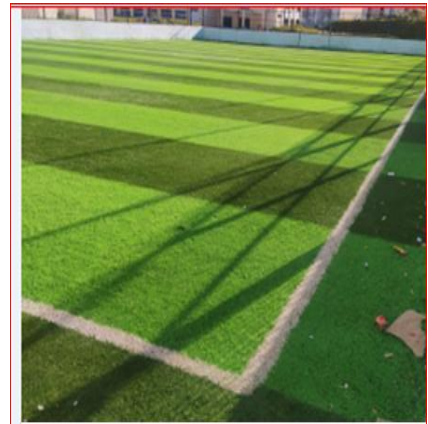

Stade

ملعب

T

Tablette
 Tablette de cheminé
 Tachéomètre :
 instrument
 permettant de faire
 le relevé rapide d'un
 terrain



Tachéomètre
 moderne
 Tachéomètre
 électronique
 Taillage : toutes
 opérations façonna
 de la pierre à partir
 du bloc brut
 Taille d'arête: taille
 d'une rive d'un
 ancien dallage pou

رف مكتبة أو خزانة
 رف مدفأة
 مزواة أداة لقياس
 الأرض
 مزواة عصريّة مزودة
 بتقنيات عالية
 مزواة إلكترونيّة
 نحت الحجر
 نحت حافة بلاطة
 قديمة لإلصاق جزء
 جديد

Table de dessin
 Tableau
 d'avancement
 Tableau de bord

منضدة رسم
 جدول الترقية /
 التّرفيع (للعمال)
 لوحة القيادة



Tableau joue vertical
 d'une ouverture en
 façade

قائم



Tableau électrique :
 ensemble
 comprenant
 l'appareillage
 Tableau de
 distribution

لوحة كهربائيّة
 مجموعة مكونات
 اللّوازم
 لوحة التّوزيع



Tamis غريال
 Tamisage غريلة
 Tampon سدادة لغلقي بالوعة



Tangente du cercle مماس الدائرة

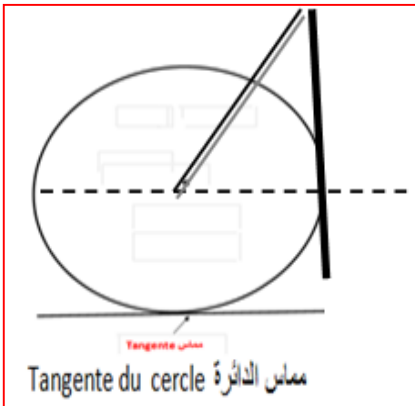

Tapis بساط
 Tapis brosse ممسحة أقدام

raccordement avec
 une partie neuve.

Taloche : مجصبة لوحة
 جصاص



Talus منحدر



Tambour : assise
 d'une colonne طبل / مدفة
 (مدماك أسطواناني
 لعمود)



Tambour d'une
 coupole: étage sur
 lequel repose la
 coupole. طبل القبة (الطابق
 الذي تستقر عليه
 القبة)

Tarière مثقّب

Tarif تعريفة / تسعيرة

لسلعة أو مقابل

عمل ما

Tarif forfaitaire تسعيرة جزافية

تقييم الأشغال

المنجزة جملة دون

تفصيل

Taraud mécanique محلّرن ميكانيك

Taraudage حلزنة (صفيحة

فولاذ)

Taraudage لولبية (حزقة)

Tartre راسب كلسي

(قنوات ماء)

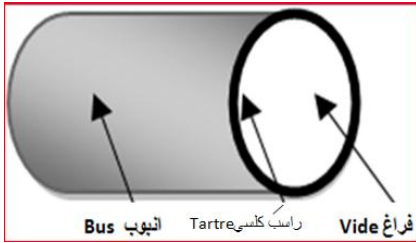

Tas ركام من حجارة

وحشيش



Tassement رص تفاضلي

différentiel

Tapis de mosquée

سجاد مسجد



Tapis de gazon

بساط من العشب

الأخضر



Tapis revêtement

غطاء طريق قليل

router de faible

السّمك

épaisseur



Targette : verrou

مزلاج مسطح

plat monté sur

plaque

permettre la purge
ou la vidange



Té en cuivre حرف تي نحاسي بالفرنسية

Technicien

تقني



Té de purge: قطعة مزودة بقفل للتنظيف

Technicien supérieur

تقني سام

Technique de

تقنية التسيير

gestion

(تسيير فريق العمل)

Téléphérage

نقل السلّع بالسكّة

الهوائية

Téléphérique

سكّة هوائية (عربة

صغيرة معلقة

بكوابل لنقل

الأشخاص)

Tassement du sol

رص / دك التربة

بالآلات لزيادة

صلابتها

Taux

سعر / قيمة

(فائدة)

Taux de croissance

معدل / نسبة

(التّمو)

Taxe

رسم جمع رسوم /

ضريبة

Tartre

قشرة كلسية

(مرجل) نتيجة

ترسبات الكلس

Taxe sur la valeur

رسم على القيمة

ajoutée

المضافة

Taxe unique sur la

الرّسم الوحيد

production

للإنتاج.

Té pièce forme (T)

أداة للوصل على

شكل حرف (ت)

بالفرنسية

Té en cuivre

حرف تي نحاسي

بالفرنسية



Té : pièce forme T. أداة للوصل على شكل حرف تي بالفرنسية

Té de purge : pièce

قطعة مزودة بقفل

en forme t muni d'un

للتنظيف

bouchon. Pour

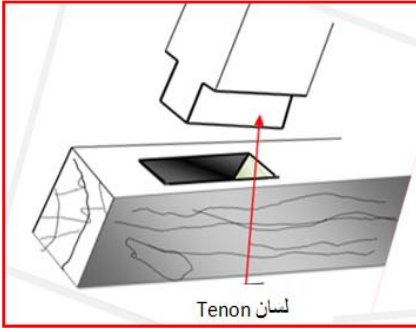

Ternée voir arcade	عقد ثلاثي
Terrain	أرض ميدان
Terrain argile	أرض طينية
Terrain caillou	أرض حصباء
Terrain gravier	أرض حصوية
Terrain grès tendre	أرض صلصالية لينة
Terrain marne	أرض مرنة
Terrain sable	أرض رملية
Terrain roches	أرض صخور
diverses	متنوعة
Terrasse	سطح



Terrassement	أعمال من ترابية
Terre cuite	حفر ونقل فخار



Téléphone	هاتف
Temps de travail	وقت العمل
Temps de travail effectif	وقت العمل الفعلي
Terme (à court...)	على المدى القصير
Terme (à moyen ...)	على المدى المتوسط
Terme (à long ...)	على المدى الطويل
Tenaille	كلاية / كماشة
Tenon partie d'assemblage entrant dans la mortaise	لسان (القطعة التي تدخل في التقررة)



Tenonnette : outil pour l'exécution des tenons.	أداة لإحداث الالسن
---	-----------------------

Tête plat المطرقة الصلبة
المسطحة



Tête pointu المطرقة الصلبة
المدببة (لنقش
الصخور القاسية)

Théâtre المسرح



Théâtre en plein air مسرح في الهواء
الطلق

Théâtre romain المسرح الروماني
(بتمكاد ولاية باتنة)

Tiers-central : zone الثالث الأوسط:
de base d'appui d'un منطقة قاعدة
mur إرتكاز الجدار



Théodolite. مزواة جهاز بمنظار

Tirette –de plan لقياس المساحة
طابعة لنسخ
الرّسومات ساحبة
الخراط

Terre (prise de ...) مأخذ أرضي قضيب
يغرس في الأرض
بأحد الخيوط
للوقاية من
الصدمات
الكهربائية

Terre-pleine تراب مركوم متراكم
بعضه فوق بعض

Tête ornement (en زخرفة (نقشة تشبه
forme de tête) الرأس)

Tête biaise tête de رأس مائل (رأس
mur nom équerre جدار غير مستوي)
الزاوية

Tête pointée المطرقة الصلبة
المدببة

Tête fraisée : رأس مفروز



Tête de mur : face رأس الجدار
d'extrémité de mur (الواجهة الخارجية
للجدار)

Tête de nef : partie رأس
الصحن (الكنيسة)

Tétraèdre رباعي السطوح



Tombereau engin	طنبر / شاحنة قلابة عربة صندوق / الطين المدعم	Toilette	مرحاض المكان الذي تقضى فيه الحجات البيولوجية
Torcher : construire en torchis		Toits	غماء
Torchis matériau constitue par un mélange de terre argile de chaux, et de paille haché	اللبن لينة بناء مستطيلة الشكل تتكون من التراب والطين والجير مع التبن المهروس.	Toiture : ensembles des combles situés à la partie supérieure d'un bâtiment.	سقف (بيت) تسقيفة مجموعة من السقوف توجد أعلى العمارة
		Toiture à dents de scie	سقف اسنان المنشار
		Tôle :	صفیحة معدن
		Tôle d'acier galvanisé :	صفیحة معدن مجلفن
		Tolérance : limite prévue de l'écart admis entre ouvrage et ses caractéristiques prévues.	المسامحة التفاوت المسموح به العمل بين قياسه الحقيقي وقياسه المفترض
Tore : moulure concave dans le profil et en demi- cercle.	إفريز دائري	Tolérance	المسامحة
Toron assemblage: héllice de plusieurs gros fils.	جدلة: تجميع حلزوني لعدة أسلاك سميكة.	(bâtiment 1cm)	(المسموح به في البناء 1 سم)
Tour	برج (بناء مرتفع يتمدد عموديا للأعلى)	Tolérance (bois 1mm)	المسامحة (المسموح بها في الخشب 1 مم)
Tour Eiffel	برج إيفل (فرنسا)	Tolérance	المسامحة (المسموح بها في المعدن 1 مم)
Tour de Pise	برج بيزا المائل (إيطاليا)	Tôlier	مطال
Tour de Surveillance	برج الحراسة (هيكل بناء مرتفع في الحصون والقلاع للحراسة).	Tôlier carrosserie	مطال هياكل

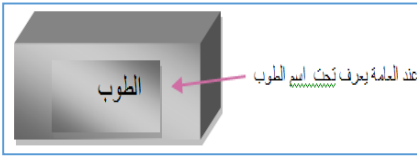

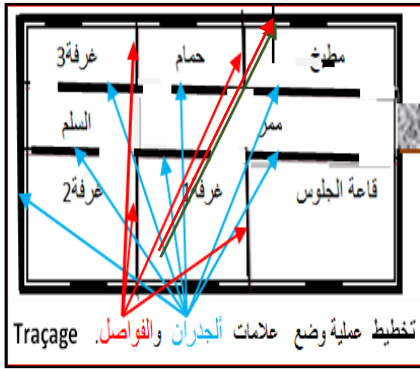

Tracteur جرار
Tractopelle الحفارة الخلفية



Traits continus خطوط متواصلة
Trait fort 0,5 ou 0.6 mm



Tour de guet برج الرصد للعدو /
للحرائق
Tournevis مفك لوالب



Tourneur خراط
Tourneur خراط (على
métallurgie المعادن)

Tout-venant : خليط من رمل
mélange de sable et وحجارة مستخرجة
de granulats من المحجر.
Topographe طوبوغرافي
Topographie طوبوغرافيا

Traçage l'opération تخطيط عملية
de repérage du sol وضع علامات
des murs et des الجدران والفواصل
cloisons. على الأرض.



Trait moyen 0'3 mm

خط متقطع
متوسط

Trait fin----- 0'2
mm

خط متقطع رقيق
أولي



Traits mixtes

خطوط مزدوجة

Trait fort : 0'5 ou
06mm

خط متقطع خشن
أوقوي 0.5 او 0.6
مم

Trait moyen : 0'3
mm

خط مختلط
متوسط 0.3 مم

Trait mixte fin : 0'2
mm

خط مختلط رقيق
أولين 02 مم

Trait de niveau en
cours repérage sur
les murs du niveau
situé.

خط الاستواء: اثناء
العمل في الورشة
نضع المستويات
الافقية على
الجدران.

Trait moyen 0'3 mm



Trait fin 0.1 ou 0.2
mm

خط رفيع/رقيق



Traits

خطوط تحديد

dimensionnement

الأبعاد

Traits interrompus

خطوط متقطعة

Trait fort 0'5 ou 06
mm

خط خشن



دفتر الشروط، أو
المناقصة)

Travée espace
compris entre deux
poudres

مدى / فرجة بين
دعامتين

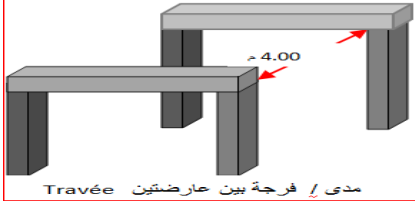

Travée espace
compris entre deux
planchers

مدى الفضاء
الوجود بين أرضين

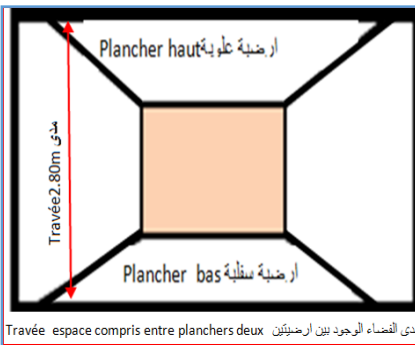

Travée : espace
compris entre deux
pilles de pont.

مدى / الفرجة بين
ركيزتين (جسر)



Trait : de scie

خط المنشار خط

يحدث في أسفل

إطار الباب عادة

2.10م من الأعلى إلى

الأسفل.

Traitement des eaux

معالجة المياه

(عملية تصفيتها،

وتنقيتها)

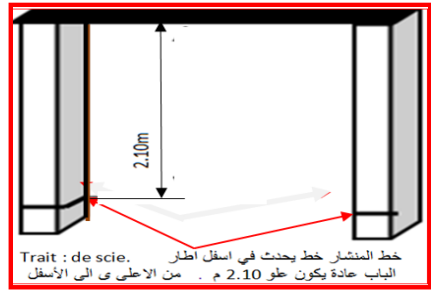

Tranchée :

خندق (عملية حفر

excavation longue

حفرة طويلة في

dans le sol.

الأرض)

Travaux

أشغال

Travaux sous-traites

أشغال من الباطن

Travaux

أشغال إضافية

supplémentaires

(إدراج أشغال

جديدة لم يشملها

Triangle مثلث
 Triangulaire : مثلث الشّكل
 Trièdre مثلث السّطوح

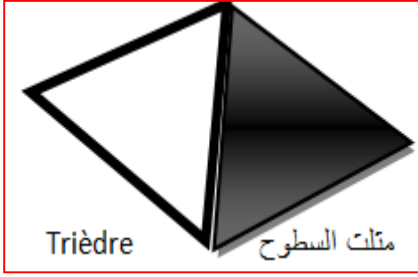

Travée : Entre deux pilles de pont مدى / الفرجة بين ركيزتين لجسر

Tréteau منصبة

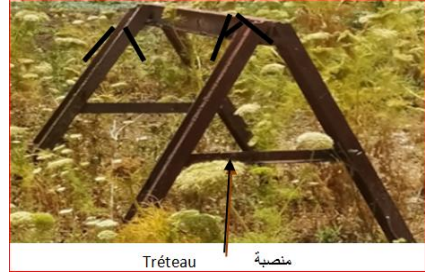

Tribune منصبة - للخطباء -
 Tribune شرفة (في المجالس النّيابية)
 Tribune مدرج (في ملعب)
 Tricoise: grande كماشة كبيرة
 tenaille.

Treuil ملفاف



Tricolore ثلاثي الألوان
 Tridimensionnel ثلاثي الأبعاد
 Trigéminé مثلث التوائم
 Trilobé (arc) ثلاثي الوركات (قوس)

Trépied ثلاثية الأرجل / ركيزة
 ثلاثيّة الأرجل

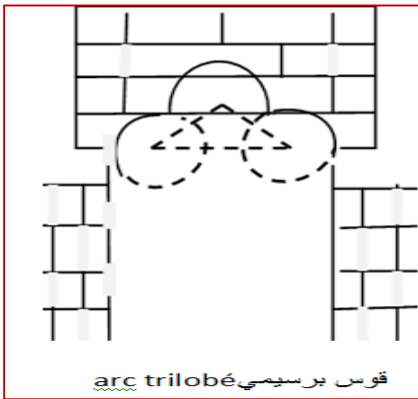

Triphasé à trois ثلاثي الأطوار
 phases (électricité) (كهرباء)





Trottoir bicyclette طريق دراجات حيز
مخصّص للدراجات
الهوائية فقط



Truelle مسجة



Truelle lisseuse المسجة المملسة

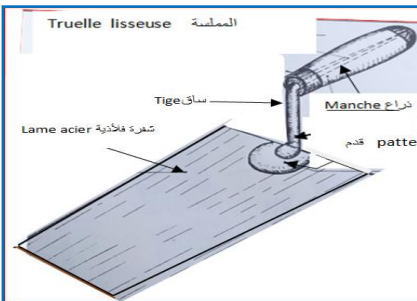

Tube cuivre أنبوب نحاسي

Tronc de poteaux جذع العمود



Tronc d'arbre ساق شجرة



Tronçonneuse قطاعة



Troussequin : فرجار النجار.
campas de menuiserie.

Trottoir رصيف حيز على
جنبي الطريق
مخصّص للمشاة

Tuyau

أنبوب



Tuyau d'aération :

أنبوب التهوية

Tuyau d'arrivée du compteur

الأنبوب الواصل للعداد



Tuyau compteur du départ.

الأنبوب الناقل للغاز من العداد



Tuile canal

قرميذة قناة



Tuile romaine

قرميد روماني



Tuile plate

قرميد مسطح

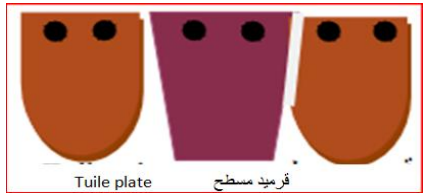

Tuile creuse

قرميذة مجوفة

Tuile ronde

قرميذة مدورة

Tunnel

نفق





Usine de montage	مصنع التركيب	Uniforme	متشابه / متماثل
Usure	تآكل / تلف		بيوت / إنشاء منتظم
Utilité	منفعة		على نمط واحد
Utilité public	منفعة عامة	Unité	وحدة
		Usine de fabrication	مصنع التصنيع

V

Veineux كثير العروق (خشب)



كثير العروق (خشب) Veineux

Veilleuse مصباح سهارى
(مصباح خافت
يستعمل عند النوم)



مصباح سهارى (مصباح خافت يستعمل عند النوم) Veilleuse

Velum صوان

Ventilateur : مروحة

Ventilation : تهوية

Ventilation تهوية ميكانيكية

mécanique

Ventilation تهوية طبيعية

naturelle

Ventilation تهوية ثانوية

secondaire

Ventouse. منفذ هواء

Valeur : قيمة / ثمن

Valeur ajoutée : قيمة مضافة

Valeurs قيم منقولة

immobilières :

Vallon واد (صغير)

Valve صمام

Vanne : d'aspiration حنفية امتصاص

d'eau: الماء

Vanne : (eau de ...) ماء الحنفية

Vanne سكر / عين / سد



سكر / عين سد Vanne

Vasis كوة باب أو نافذة

Veine mine عرق (معدني)

Veine (techno) عرق (رخام)





Véranda : فرندة /
 Vérificateur محقق
 Vérin منهضة / منهاض
 Vérin hydraulique منهاض هيدروليكي



Verrou مزلاج



Vernis : برنيق (طلاء)
 Vernissage برنقة (طلاء بالبرنيق)

Verre : زجاج

Verre double زجاج مزدوج

Verrière : زجاج (كوة)

Vises لوالب



Vert-de-gris صدأ النحاس



Voie : طريق بحري / جوي / بري (مواصلات)

Versant منحدر

Voie : سكة / خط (ضيق)

Viaduc جسرواد

Voie : publique طريق عام / عمومي

Villa فيلا / منزل فردي

Voile : mur en ستار (جدار من خرسانة)

Ville (nouvelle ...) المدينة الجديدة

Voussoir

ظهر العقد



Voutain (Voute)

قبة ج قيب و قباب



Voile mince :

ستار رقيق

Volet

مصراع ج مصراع
(لباب أو نافذة)



Voiries

شبكة قنوات

Voiries réseaux

شبكة قنوات

divers (v r d)

مختلفة

Vrille - outil

بريمة للثقب

Vue méthode

نظرة جمع نظرات

(européenne)

(الطريقة الأوروبية)

Vue avant

وجه أمامي

Vue de dessus

وجه علوي

Vue de dessous

وجه سفلي

Vue de droite

وجه أيمن

Vue de gauche

وجه أيسر

Vue arrière

وجهه خلفي

Volt:

وحدة التوتور

الكهربائي

Voltage

جهد/توتور

Voltampère

فلت أمبير

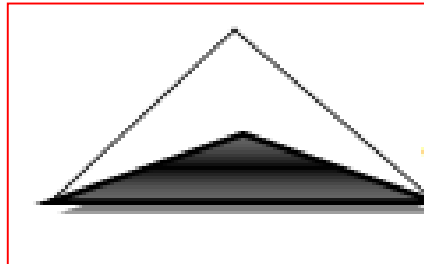

Volume

الحجم السكاني

habitation :

W

Wagon salon	عربة بهو / صالون	Wagon	عربة سكة حديد
W-c (abrév.)	مرحاض / بيت الخلاء		
Water-closet			
Water-polo	ملعب كرة الماء	Wagon baguages	عربة أمتعة
Watt : unité de puissance	الواط وحدة القوة الكهربائية	Wagon citerne	عربة صهريج
		Wagon à couvert	عربة مغطاة
		Wagon frigorifique	عربة تبريد
		Wagon à houille	عربة لنقل الفحم الحجري
Watt : unité de puissance	الواط الوحدة الأساسية للقوة / القدرة	Wagon de marchandise	عربة نقل السلع
		Wagon lit	عربة نوم
Watt heure	واط ساعي وحدة الطاقة التي ينتجها الواط في (ساعة واحدة)	Wagon plate-forme	عربة مسطحة
		Wagon poste	عربة بريد
Wattman	سائق حافلة (كهربائية)	Wagon-réservoir	عربة خزان
Week-end	عطلة نهاية الأسبوع (الجمعة والسبت في الجزائر)	Wagon – restaurant	عربة طعام
		Wagon tombereau	عربة مكشوفة

Z

Y

Z.A.C (zone
d'aménagement
concerté)

منطقة التهيئة
المنسجمة

Z.A.D (zone
d'aménagement
différé)

منطقة التهيئة
المؤجلة

Zamak

الزَمَك (معدن خليط من
الزَنك، الألمنيوم
والنحاس)

Zingage

تلييس قطعة بالزَنك

Zone industrielle

المنطقة الصنّاعية
(الصّورول البوني عنابة)

Zone climatique

منطقة مناخيّة

Zaouïa

الكُتّاب في المشرق
العربي

Zaouïa

زاوية معهد التعليم
الديني في الجزائر

Yard unité de de
mesure longueur =
0.914mL

ياردة وحدة قياس
للطول

Yard carré unité
mesure de
surface=0.836 m²

ياردة مربعة وحدة
قياس للمساحة

Yard cube unité de
mesure de volume
=0.764 m³

ياردة مكعبة وحدة
قياس الاحجام

المصادر باللغة العربية:

1. المنجد فرنسي عربي بيروت المطبعة الكاثوليكية/1982/08. بيروت في 15
2. المنجد الأبجدي العربي دار المشرق بيروت ال نشر 15 . حزيران 1967
3. معجم المنهل فرنسي عربي لدكتور جبور عبد النور والدكتور سهيل إدريس. دار العلم للملايين.
4. معجم فرنسي عربي، وعربي فرنسي. بال تعاون مع المنظمة الدولية للعمل (جنيف) والاتحاد العربي للحديد والصلب للمهندس طي محمّ د، ببرو سیدار الحجار، عنابة، دون دار نشر 1994
5. معجم البناء والأشغال العمومية فرنسي عربي، المركز الوطني لتنشيط المؤسسات 1988 غير مطبوع.
6. دليل تقني للبناء (المواد المكونة للخرسانة) هيئة المراقبة التقنية للبناء، المركز الوطني لتنشيط المؤسسات والمركز الوطني للدراسات والابحاث المتكاملة للبناء .العدد رقم 6
7. معجم الهندسة المعمارية عربي – فرنسي، كويسي لخضر، ديوان المطبوعات الجامعية. و الابحاث المتكاملة للبناء العدد رقم 6

المصادر باللغة الفرنسية:

- ◆ Dictionnaire le grand robert
- ◆ Dictionnaire larousse junior 2003
- ◆ Arnest Neufert projets de construction. dunod
- ◆ H.Renaud constructeur de bâtiment T1et 2 .foucher

- ◆ *G.G vocabulaire de batiment de a.z*
- ◆ *Jeann .poule lanquette .Gorges gardize*
- ◆ *Lexique efficace de bâtiment*